

Sie können nach jedem Begriff suchen:

1. Drücken Sie die Funktionstaste "F3"
2. Tasten Sie den Suchbegriff ein!



- Aus Kunststoff
- Geringes Gewicht
- Schnell und einfach absperren
- Drei Varianten
- Äußerst preisgünstig



Sperrlemente

**GUARDA**  
Leichter Ketten-Warnständer

Für einfaches, schnelles und mobiles Absperren in Lager, Produktion, Versand und Verwaltung. Für den Innen- und zeitweisen Außeneinsatz.

Oberteil aus Kunststoff, Kappe mit vier integrierten Kettenaufnahmen. Tiefer Schwerpunkt, sicherer Stand.

Pfosten mit integrierter Steckverbindung zur festen Fixierung mit der Fußplatte.

Auch als Set verfügbar: 6 Kettenständer, 10 m Kette (M-Poly-Sicht), 10 Verbindungsglieder und 10 Einhängehaken.

**Hinweis:**  
Maximaler Abstand der Kettenständer bei Verwendung von Kunststoffketten: 2,0 m



Ausführung	Farbe	Höhe/Oberteil Ø (mm)	Fuß (mm)	Versandgew. kg/St.	Artikel	€/St.	
Kunststofffuß betongefüllt (dreieckig)	rot-weiß	870/40	300 SL	3,4	175.13.895		
	schwarz-gelb				175.14.011		
Kunststofffuß befüllbar (rund)	rot-weiß		300 Ø	2	175.16.320		
	schwarz-gelb				175.18.711		
Hartgummifuß (viereckig)	rot-weiß		265 x 265		2,3	175.19.222	
	schwarz-gelb					175.16.601	
<b>Set: 6 Kettenständer, 10 m Kette (M-Poly-Sicht), 10 Verbindungsglieder, 10 Einhängehaken</b>							
Kunststofffuß betongefüllt (dreieckig)	rot-weiß	870/40	300 SL	20	175.16.146		
	schwarz-gelb				175.13.735		
Kunststofffuß befüllbar (rund)	rot-weiß		300 Ø	9,5	175.15.850		
	schwarz-gelb				175.17.247		
Hartgummifuß (viereckig)	rot-weiß		265 x 265		12,5	175.19.176	
	schwarz-gelb					175.17.668	



Sie wollen ein Angebot anfordern?..Klicken Sie HIER!



## GUARDA-Plus Ketten-Warnständer mit schwerem Fuß



Ketten-Warnständer aus robustem Kunststoff mit schwerer, standfester Fußplatte (bereits mit Beton befüllt). Oberteil mit zwei integrierten Kettenhaken.

Einfacher Aufbau: Oberteil in die Aussparung im Fuß einsetzen.  
Einfacher Abbau: Oberteil herausnehmbar für platzsparende Lagerung

Lieferung erfolgt als Komplett-Set bestehend aus:

- 4 Oberteilen
- 4 Fußplatten
- 12,5 m Kunststoffkette,
- 8 mm Gliederstärke

Gesamthöhe: 930 mm  
Oberteil: 50 mm Ø  
Fußplatte: 280 x 280 x 45 mm

Set lieferbar in rot-weiß oder schwarz-gelb.

- Für innen und außen
- Aus Kunststoff
- Standsicher
- Preisgünstig



Farbe	Höhe (mm)	Versandgew. kg/St.	Artikel	€/Set
rot-weiß	930	20,7	175.22.245	
schwarz-gelb			175.22.063	

## GUARDA-Flex Ketten-Warnständer, klappbar



Klappbarer Ketten-Warnständer aus robustem Kunststoff mit schwerer Fußplatte (betongefüllt). Für den Innen- und Außeneinsatz. Schnell aufgestellt und schnell verstaut. Äußerst platzsparend zu lagern.

Oberteil mit zwei integrierten Kettenhaken.

Oberteil: 50 mm Ø  
Fußplatte: 280 x 280 mm

- Für innen und außen
- Aus Kunststoff
- Zum Umklappen
- Platzsparend
- Schnell und flexibel einsetzbar

Auch als Set verfügbar: 4 Kettenständer und 10 m Kette (M-Poly-Sicht)



Farbe	Höhe (mm)	Versandgew. kg/St.	Artikel	€/St.
rot-weiß	900	4,5	175.15.959	
schwarz-gelb			175.18.435	
<b>Set: 4 Kettenständer und 10 m Kette (M-Poly-Sicht)</b>				€/Set
rot-weiß	900	18	175.16.132	
schwarz-gelb			175.18.626	

**Sie wollen ein Angebot anfordern?..Klicken Sie HIER!**

# Kettenständer

## MORION Ketten-Warnständer



Robustes, standsicheres Absperr- und Leitsystem. Schnell einsatzbereit, um Wege und Flächen zu sperren oder Personenwege zu gestalten. Zum Einhängen von Sperrketten.

Für Industrie, Lager, Parkhäuser, Freiflächen etc.

Das drehbare Oberteil des Kugelkopfes schützt die eingehängte Kette vor unbefugtem Aushängen. Ein Dreh in die andere Richtung gibt die Kette zum Aushängen frei.

Patentierter Kugelkopf aus UV-stabilem ABS-Kunststoff.

Maße:  
Bodenteller: 330 mm Ø  
Oberteil: 60 mm Ø

Oberteil aus lackiertem Aluminium. Kunststofffuß kann vor Ort mit Sand oder Split befüllt werden (13,5 kg). Weiße Reflektoren sorgen für gute Nachtsichtbarkeit.

Option: dauerhafte Fixierung durch vier integrierte Dübelaufnahmen

Zubehör Ketten Seiten 96/97.

- Für innen und außen
- Aus Aluminium
- Hohe Warnwirkung
- Sehr standfest
- Preisgünstig



## EXTERN Ketten-Warnständer, mit Ösenkappe



Ketten-Warnständer bestehend aus LeitPin mit Ösenkappe und schwerem Standfuß aus Recycling-PVC. LeitPin vollflächig rot-weiß reflektierend für gute Sichtbarkeit.

In Verbindung mit einer Kunststoffkette sind selbst größere Bereiche leicht, flexibel und kostengünstig abgrenzbar. Sowohl für den temporären als auch dauerhaften Einsatz.



Mit der drehbaren Ösenkappe ist problemlos jede Eckvariante realisierbar. Kunststoffkette einfach durch die Ösenkappe ziehen und Anfangs- und Endpfosten mit Verbindungsglied oder Einhängehaken befestigen.

Höhe mit Fuß: 1.100 mm  
Durchmesser: 100 mm  
Maße Standfuß: 70 mm Höhe  
570 mm Ø  
Maximaler Abstand der Kettenständer: 2,5 m

Zubehör Ketten Seiten 96/97.

- Aus Polyethylen
- Mit Kettenaufnahme
- Rot-weiß reflektierend
- Standfest



Oberfläche	Abmessung (mm) H	Versandgew. kg/St.	Artikel	€/St.
 gelb lackiert	975	2,9	179.16.360	
 rot lackiert			179.16.972	

Farbe	Höhe/Ø (mm)	Versandgew. kg/St.	Artikel	bei Abnahme von €/St.
rot-weiß	1.050/100	2,7	290.22.907	
Recyclingfuß (separat bestellen)		8,5	291.26.009	

## EXTERN Schwerer Ketten-Warnständer, mit Stahlfuß



Für ständige und zeitweilige Absperrungen. Flexible Handhabung. Sehr robust und standfest.

Oberteil aus Stahl, feuerverzinkt und kunststoffbeschichtet. Mit zwei Ösen zum Einhängen einer Kette. Bodenwanne schwarz rostschutzlackiert, mit oder ohne Tragegriff. Aus 2 mm Stahlblech.

Maß Bodenwanne: 300 x 300 x 100 mm

- Geringes Transportgewicht, da vor Ort mit Sand, Kies etc. befüllbar (oder dauerhaft mit Beton auszugießen).
- Stahlpfosten mit Bodenwanne fest verschraubbar. Beim Verschieben oder Neupositionieren muss daher nur der Pfosten angehoben werden.

- Für dauerhaftes Absperrn
- Aus Stahl
- Sehr standsicher
- Befüllbar



Ausführung		Höhe/Ø (mm)	Versandgew. kg/St.	Artikel	€/St.
Ohne Tragegriff	rot-weiß	1.000/60	7,3	170.10.853	
	schwarz-gelb			170.22.822	
Mit Tragegriff	rot-weiß		8,3	170.10.985	
	schwarz-gelb			170.88.001	

Mit reflektierenden Rotringen ausstatten (Empfehlung = 2 St. pro Pfosten)

## EXTERN Schwerer Ketten-Warnständer, mit Recyclingfuß



Für ständige und zeitweilige Außenabsperzung. Flexible Handhabung. Sehr robust und standfest.

Stahlpfosten feuerverzinkt und lackiert, mit Ösenkappe. Besonders langlebig. Massiver, runder Fuß (15 kg) mit Griffmulde.

Maß Recyclingfuß: 450 mm Ø

- Die Kette (6 mm Ø) lässt sich durch die Ösenkappe ziehen. Das Ausrichten der Pfostenabstände entsprechend der Kettenlänge entfällt.
- Einfaches Einstecken des Stahlpfostens in den Recyclingfuß für schnelles Auf- und Abbauen.

TIPP: Die günstige M-DEKO-Sicht Kette eignet sich hervorragend für diesen Einsatzzweck.

- Für dauerhaftes Absperrn
- Besonders langlebig
- Schwere Ausführung
- Hohe Standfestigkeit
- Mit Griffmulde



Ausführung		Höhe/Ø (mm)	Versandgew. kg/St.	Artikel	€/St.
Mit Griffmulde	rot-weiß	1.000/60	17,5	170.18.374	
	schwarz-gelb			170.88.030	

# Gurtständer



- Aus Edelstahl
- Stilvolle Eleganz
- Schwere Ausführung
- Hohe Standfestigkeit

## MORION Gurtständer Edelstahl

Diese Edelstahl-Gurtständer stehen für einen stilvollen und repräsentativen Auftritt und genügen selbst höchsten optischen Ansprüchen.

Der selbstspannende Gurt lässt sich leicht aus der Pfostenkassette ziehen und am nächsten Pfosten einhängen. Die Zugfeder sorgt für ein kontrolliertes Rückführen des selbstauflrollenden Gurtbandes.

Oberteil aus Edelstahl, schwerer Bodenteller aus Metall mit Edelstahlabdeckung. Hohe Standfestigkeit durch niedrigen Schwerpunkt.

Jeder Gurtständer hat einen abgehenden Gurt und drei Aufnahmen für ankommende Gurte.

### Zwei Ausführungen:

- Mit Aussparung im Bodenteller für platzsparendes Ineinanderschieben der Gurtständer (matt gebürsteter Pfosten)
- Runder Bodenteller, ohne Aussparung (polierter Pfosten)

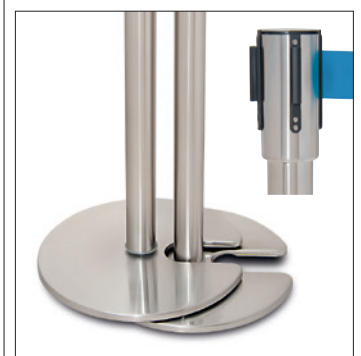

Edelstahl

Ausführung	Gurtfarbe/-länge	Abmessung (mm) H	Versandgew. kg/St.	Artikel	€/St.
Bodenteller Standard 350 mm Ø Oberteil 63 Ø	blau 2,5 m	915	10,5	179.26.979	
	schwarz 2,5 m			179.26.798	
Bodenteller mit Aussparung 350 mm Ø Oberteil 51/63 Ø	blau 2,5 m	890	9,5	179.24.947	
	schwarz 2,5 m			179.22.136	
Wandclip			0,2	179.23.874	





- Aus Aluminium
- Hohe Standfestigkeit
- Individuelles Gestalten
- Verschiedene Farbvarianten

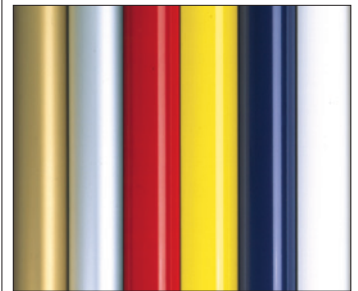

## MORION Gurtständer

Optisch ansprechendes Personenleitsystem für gehobene Ansprüche. Repräsentatives und flexibles Gestalten der Personenwege. Besonders effektiv und kostengünstig durch 3 m Gurtband.

Der selbstspannende Gurt lässt sich leicht aus der Pfostenkassette ziehen und am nächsten Pfosten einhängen. Die Zugfeder sorgt für ein kontrolliertes Rückführen des selbstaufrollenden Gurtbandes.

Oberteil aus lackiertem Aluminium. Schwerer Bodenteller aus Metall mit Kunststoffabdeckung.

Hohe Standfestigkeit durch niedrigen Schwerpunkt.

Jeder Gurtständer hat einen abgehenden Gurt und drei Aufnahmen für ankommende Gurte.

Maße:  
 Bodenteller: 325 mm Ø  
 Oberteil: 60 mm Ø  
 Gurtlänge: 3 m  
 Gurtbreite: 50 mm

Zum Kombinieren individueller Gestaltungswünsche stehen sechs Farben für die Gurtständer und vier zweifarbige Gurtbänder zur Auswahl.

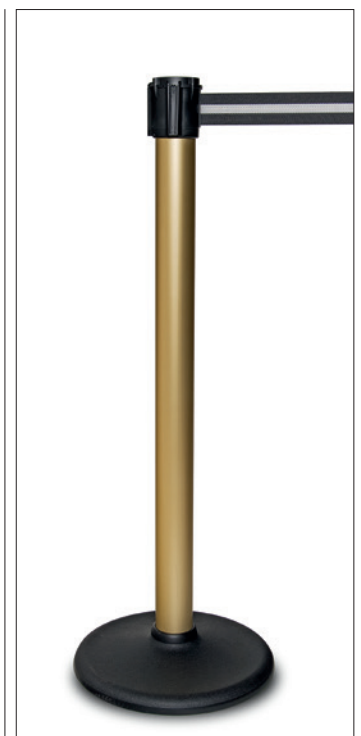

Sperrelemente

Oberfläche	Gurtfarbe	Abmessung (mm) H	Versandgew. kg/St.	Artikel	€/St.
silber eloxiert	schwarz/silber/schwarz	955	12	179.19.796	
champagne eloxiert				179.18.432	
weiß lackiert				179.18.685	
rot lackiert	schwarz/rot/schwarz			179.19.668	
gelb lackiert	schwarz/gelb/schwarz			179.19.651	
blau lackiert	schwarz/blau/schwarz			179.16.744	



Sie wollen ein Angebot anfordern?..Klicken Sie **HIER!**

# Gurtständer



- Für innen und außen
- Aus Aluminium
- Hohe Warnwirkung
- Sehr standfest

## MORION Gurt-Warnständer

Sperrlemente

Robustes, standsicheres Absperr- und Leitsystem. Schnell einsatzbereit, um Wege und Flächen zu sperren oder Personenwege zu gestalten.

Für Industrie, Lager, Parkhäuser, Freiflächen etc.

Der selbstspannende Gurt lässt sich leicht aus der Kassette ziehen und am nächsten Gurtständer einhängen. Die Zugfeder sorgt für ein kontrolliertes Rückführen des selbstaufrollenden Gurtbandes.

Jeder Gurt-Warnständer hat einen abgehenden Gurt und drei Aufnahmen für ankommende Gurte.



Maße:

Bodenteller: 330 mm Ø  
 Oberteil: 60 mm Ø  
 Gurtlänge: 3 m und 4 m  
 Gurtbreite: 50 mm

Oberteil aus lackiertem Aluminium. Kunststofffuß kann vor Ort mit Sand oder Split befüllt werden (13,5 kg). Weiße Reflektoren sorgen für gute Nachtsichtbarkeit.

Option: dauerhafte Fixierung durch vier integrierte Dübelaufnahmen



Oberfläche	Gurtfarbe/-länge (mm)		Abmessung (mm) H	Versandgew. kg/St.	Artikel	€/St.
 gelb lackiert	schwarz/gelb	3.000	985	2,9	179.14.759	
		4.000			179.22.511	
	gelb	3.000			179.17.353	
		4.000			179.26.335	
 rot lackiert	rot/weiß	3.000			179.19.970	
		4.000			179.28.338	
	rot	3.000			179.15.362	
		4.000			179.24.575	



Sie wollen ein Angebot anfordern?..Klicken Sie HIER!



- Für innen und außen
- Aus Kunststoff
- Leichte Ausführung
- Hohe Standfestigkeit
- Preisgünstig

## MORION Gurt-Warnständer BASIC

Funktionales, standsicheres Absperr- und Leitsystem. Schnell einsatzbereit, um Wege und Flächen zu sperren oder Personenwege zu gestalten.

Für Industrie, Lager, Parkhäuser, Freiflächen etc.

Platzsparende Lagerung: Das Oberteil ist leicht vom Bodenteller trennbar.

Der selbstspannende Gurt lässt sich leicht aus der Kassette ziehen und am nächsten Gurtständer einhängen. Die Zugfeder sorgt für ein kontrolliertes Rückführen des selbstaurollenden Gurtbandes.



Oberteil aus Kunststoff. Kunststofffuß kann vor Ort mit Sand, Kies etc. befüllt werden (9,0 kg).

Jeder Gurt-Warnständer hat einen abgehenden Gurt und drei Aufnahmen für ankommende Gurte.

Maße:  
Bodenteller: 360 mm Ø  
Oberteil: 50 mm Ø  
Gurtlänge: 3 m  
Gurtbreite: 50 mm



Sperrelemente

Oberfläche	Gurtfarbe	Abmessung (mm) H	Versandgew. kg/St.	Artikel	€/St.
	rot/weiß	950	1,8	179.21.658	
	schwarz/gelb			179.28.568	

 Sie wollen ein Angebot anfordern?..Klicken Sie **HIER!** 89



# Gurtständer/Wandgurt

## MORION Gurtpfosten zum Aufdübeln



Robustes, günstiges Absperr- und Leit-system zum Aufdübeln.

Fest installierter Gurtpfosten, um Wege und Flächen zeitweise zu sperren oder freizugeben.

Schnelle, bequeme und effektive Handhabung. Für Lager, Kommissionierzonen, Industrie, Freiflächen etc.

Der selbstspannende Gurt lässt sich leicht aus der Kassette ziehen und am nächsten Gurtständer einhängen. Die Zugfeder sorgt für ein kontrolliertes Rückführen des selbstaufrollenden Gurtbandes.

Jeder Pfosten hat einen abgehenden Gurt und drei Aufnahmen für ankommende Gurte.

Maße:  
Bodenteller: 155 mm Ø  
Oberteil: 60 mm Ø  
Gurtlänge: 3 m  
Gurtbreite: 50 mm

- Aus Aluminium
- Zur festen Montage
- Zeitweise sperren
- Verschiedene Farbvarianten

Oberteil aus lackiertem Aluminium. Schraubfuß mit drei integrierten Dübelaufnahmen. Aus glasfaser-verstärktem Polyamid für lange Haltbarkeit.

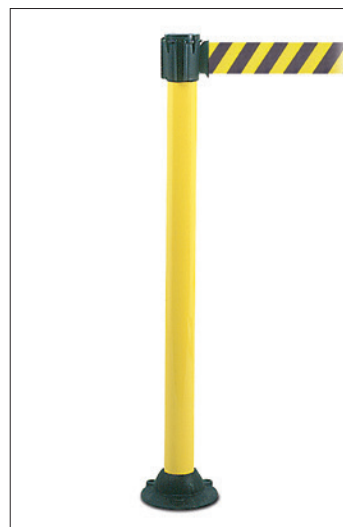

Oberfläche	Gurtfarbe	Abmessung (mm) H	Versandgew. kg/St.	Artikel	€/St.
 gelb lackiert	gelb/schwarz schraffiert	895	2,3	179.88.039	

## MORION Wandgurt Edelstahl



Gurtband im Edelstahlgehäuse zur Wandmontage. Wandhalterung zum Anschrauben aus schwarz lackiertem Metall.

Der selbstspannende Gurt lässt sich leicht ausziehen und an einem Wandclip oder Edelstahl-Gurtpfosten einhängen. Die Zugfeder sorgt für ein kontrolliertes Rückführen des Gurtbandes.

Maße:  
Höhe: 150 mm  
Tiefe: 80 mm  
Gurtlänge: 2,5 m  
Gurtbreite: 50 mm

Lieferumfang:  
Wandhalterung, Gurtkassette, Wandclip und Befestigungsmaterial

- Edelstahlgehäuse
- Zur Wandmontage
- Zwei Gurtfarben



Gurtfarbe	Versandgew. kg/St.	Artikel	€/St.
blau	1,5	179.20.441	
schwarz		179.27.140	



- Für innen und außen
- Hohe Warnwirkung
- Gurtlänge 3 m oder 4 m
- Zwei Befestigungsarten



## MORION Wandgurt

Wege zeitweise schnell und effektiv sperren oder freigeben.  
Zur Wandmontage. Wandhalterung aus hochbelastbarem ABS-Kunststoff.

Zwei Befestigungsarten:

- Zum Anschrauben (z.B. Wand, Säulen)
- Magnetisch (z.B. im Lager-/Regalbereich)

Der selbstspannende Gurt lässt sich leicht ausziehen und an einem Wandclip (bitte mitbestellen) einhängen. Die Zugfeder



sorgt für ein kontrolliertes Rückführen des selbstaufrollenden Gurtbandes.

Mittels Gurtverbinder (Zubehör siehe S. 94) können zwei Gurtbänder verbunden werden, für Sperrungen bis zu 8 m.

Maße:  
Höhe: 130 mm  
Tiefe: 110 mm  
Gurtlänge: 3 m und 4 m  
Gurtbreite: 50 mm

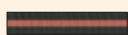
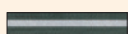

Sperrelemente

		Wandgurt zum Anschrauben			Wandgurt magnetisch		
Gurtfarbe	Gurtlänge (mm)	Versandgew. kg/St.	Artikel	€/St.	Versandgew. kg/St.	Artikel	€/St.
 gelb/schwarz schraffiert	3.000	1,4	179.18.124		1,5	179.27.462	
	4.000	1,5	179.23.024		1,6	179.23.187	
 rot/weiß schraffiert	3.000	1,4	179.13.738		1,5	179.27.835	
	4.000	1,5	179.23.085		1,6	179.21.407	
 schwarz/gelb/schwarz	3.000	1,4	179.19.708		1,5	179.20.545	
	4.000	1,5	179.29.337		1,6	179.29.326	
 schwarz/rot/schwarz	3.000	1,4	179.16.023		1,5	179.25.944	
	4.000	1,5	179.26.981		1,6	179.23.919	
 schwarz/silber/schwarz	3.000	1,4	179.18.931		1,5	179.21.084	
	4.000	1,5	179.29.945		1,6	179.27.176	
Wandclip			179.16.000				
Wandclip magnetisch						179.26.987	

 Sie wollen ein Angebot anfordern?..Klicken Sie **HIER!** 91

# Kegel-Gurte



- Für innen und außen
- UV-beständig
- Gurtlänge 9 m
- Als Leitkegelaufsatz



## Skipper Kegel-Gurt

Der Kegel-Gurt wird auf Leitkegel aufgesteckt oder mit Adapter an der Wand befestigt.

Besonders für den Außenbereich geeignet. Schnell und effektiv größere Flächen absperren: Vier Gurtkassetten sichern bis zu 80 qm.

Der selbstspannende Gurt lässt sich leicht ausziehen, an der nächsten Gurtkassette oder einem Wandclip (Zubehör) einhängen.

- 9 m langes Gurtband
- Rot-weißes Band mit hoher Warnwirkung
- Sperr-Knopf schützt vor ungewolltem Rückspulen
- Alternativ: Wandbefestigung (per Adapter)

Maße:  
 Höhe: 240 mm  
 Tiefe: 145 mm  
 Gurtlänge: 9 m  
 Gurtbreite: 50 mm

Zubehör: Wandclip, Wandadapter



Skipper Kunststoff-Pfosten zum Aufstecken der Gurtkassette – für besonders guten Halt.

Oberteil orange, 95/130 mm Ø, mit zwei reflektierenden Streifen.

Kunststoff-Fuß, 500 mm Ø, schwarz, befüllbar.

Gesamthöhe: 1.000 mm mit Fuß

1.110 mm mit Fuß und Gurtkassette



Ausführung	Farbe	Versandgew. kg/St.	Artikel	€/St.
Skipper Kegel-Gurt	rot-weiß schraffiert	1,2	179.16.914	
Skipper Kunststoff-Pfosten	orange/schwarz	3	179.25.947	
Wandadapter	schwarz	0,3	179.16.064	
Wandclip	schwarz	0,2	179.19.426	
Wandclip magnetisch	schwarz	0,3	179.23.841	





- Für innen
- Gurtlänge 9 m
- Drei verschiedene Halterungen
- Vielseitig verwendbar



Kordelhalterung



## Skipper Gurtkassette 9 m

Gurtkassette mit extra langem Gurtband (9 m) zum schnellen und effektivem Absperren von Bereichen und Zugängen.

Der selbstspannende Gurt lässt sich leicht ausziehen und an der Halterung (Zubehör) einhängen. Ein Sperrknopf schützt vor ungewolltem Rückspulen.

Es stehen drei verschiedene Befestigungsarten zur Verfügung:

- **Kordelhalterung** mit zusätzlich integrierten Magneten (für Pfosten, Stützen, Pfeiler)  
Kordel elastisch, Länge: 600 mm
- **Klemmhalterung** (für Türrahmen, Arbeitstische, Regalböden etc.)  
Spannweite max. 95 mm
- **Saugnapfhalterung** (für glatte, unlackierte Flächen und Glas),  
sehr hohe Saugkraft



Klemmhalterung



Saugnapfhalterung



Maße:  
Höhe: 126 mm  
Tiefe: 145 mm  
Gurtlänge: 9 m  
Gurtbreite: 50 mm

Die Gurtkassette wird ohne Halterung geliefert (bitte mitbestellen). Zusätzlich wird eine weitere Halterung für die Gurtaufnahme benötigt.

Ausführung	Gurtfarbe	Versandgew. kg/St.	Artikel	€/St.
Skipper Gurtkassette	rot-weiß	1,2	179.28.163	
	gelb-schwarz		179.20.603	
Kordelhalterung		0,3	179.22.846	
Klemmhalterung		0,5	179.27.905	
Saugnapfhalterung		0,4	179.29.146	
Wandclip (nur zur Gurtaufnahme)	schwarz	0,2	179.19.426	
Wandclip magnetisch	schwarz	0,3	179.23.841	



Sie wollen ein Angebot anfordern?..Klicken Sie **HIER!**

# Kegel-Gurte/Zubehör für Gurt- und Kettenständer

## MORION Kegel-Gurt reflektierend



Leitkegelaufsatz zum schnellen und effektiven Absperrn von Flächen im Innen- und Außenbereich. Auf handelsübliche Leitkegel aufsteckbar.

Der MORION Kegel-Gurt verfügt über einen beidseitig integrierten, silberfarbenen Reflexstreifen. Erhöhte Sichtbarkeit, sowohl bei ungünstigen Lichtverhältnissen, als auch tagsüber.

Gut wahrnehmbar durch grell-oranges Gehäuse mit zwei zusätzlichen Haken zum Einhängen von Ketten oder Absperrband.

Der selbstspannende Gurt lässt sich leicht ausziehen und an einem anderen Kegelgurt einhängen. Alternativ kann der Gurt in einen fest montierten Wandclip (Zubehör siehe diese Seite links) eingehängt werden.

Maße:  
 Höhe: 200 mm  
 Tiefe: 110 mm  
 Gurtlänge: 3 m  
 Gurtbreite: 50 mm

Eine kostengünstige Ausführung ohne Reflexstreifen, jedoch mit 4 m Gurtlänge, ist ebenfalls verfügbar.

- Für innen und außen
- Silberner Reflexstreifen
- Hohe Warnwirkung
- Mit Haken



Oberfläche	Gurtlänge (mm)	Versandgew. kg/St.	Artikel	€/St.
ohne Reflexstreifen	4.000	2,0	179.25.662	
mit Reflexstreifen	3.000		179.28.234	

## Wandclip zur Bandaufnahme/ Wandclip magnetisch



Für die Gurtständer auf den Seiten 87-90 und den Wandgurt auf der Seite 91.

## Gurtverbinder



Verbindet zwei Gurtbänder miteinander. Ermöglicht Sperrungen bis zu 8 m. Für die Gurtständer auf den Seiten 87-90 und den Wandgurt auf der Seite 91.

Ausführung	Versandgew. kg/St.	Artikel	€/St.
Wandclip	0,2	179.16.000	
Wandclip magnetisch	0,3	179.26.987	
Gurtverbinder	0,2	179.17.430	

## Sperrkette

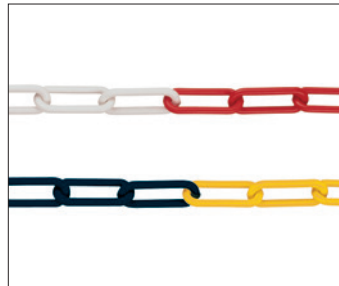

Kunststoffketten aus Polyethylen (6 mm Gliederstärke). Für die Kettenständer auf den Seiten 82-85. Weitere Sperrketten auf den Seiten 96/97.

## Wandhaken



Zur Kettenaufnahme für den Ketten-Warnständer auf der Seite 84.

Kette M-Poly-Sicht 6	Bundlänge (m)	Versandgew. g/m ca.	Artikel	€ je m (Abgabe nur bundweise)
rot-weiß	10	150	212.14.592	
gelb-schwarz			212.15.705	

Ausführung	Versandgew. kg/St.	Artikel	€/St.
Wandhaken	0,2	179.13.851	



## Sperrketten

Sperrketten werden in Verbindung mit Sperrpfosten zum Abgrenzen von Fahrbahnen, Gehwegen, Parkplätzen usw. eingesetzt.

Sie sind – wie viele Einrichtungen im Straßenraum – stark belastet, z.B. durch Vandalismus.

Zugbelastung und Beständigkeit von Sperrketten sind deshalb wichtige Kriterien.

Sperrketten werden nur in vollen Bunden (= Verpackungseinheit) abgegeben.

### ZerreiBlast:

Durchschnittliche Belastungsgrenze (Längsrichtung). In der Praxis können bei Querbelastung höhere Werte auftreten (Kräfteparallelogramm). Deshalb Sicherheit einrechnen.

### Prüflast:

Bei MNK-Gütekettens wird jeder Meter mit der angegebenen Prüflast (Längsrichtung) getestet.

### MNK-NYLON-Gütekettens

Seit Jahrzehnten bewährte langlebige, hochbelastbare Gliederketten. Hervorragende Signalwirkung durch auffällige, lichtbeständige Verkehrsfarben (durchgefärbt). Die Ketten sind Meter für Meter auf Reißfestigkeit geprüft. Jedem Bund liegt ein Prüfvermerk bei.

Aus hochwertigem UV- und witterungsbeständigem Nylon. Resistent gegen Seewasser und viele chemische Verbindungen. Weder strom- noch wärmeleitend; antimagnetisch. Beständig von  $-40^{\circ}$  bis  $+80^{\circ}$  C. Geringes Gewicht. Hochbelastbar. 3 Jahre Garantie

### M-DEKO-Sichtketten

Aus hochwertigem Nylon. Mit den gleichen Eigenschaften wie MNK-Gütekettens, jedoch nicht auf Belastung geprüft. Zu empfehlen, wenn es hauptsächlich „auf Sicht“ ankommt.

### M-POLY-Sichtketten

Aus Polyethylen. Besonders für Innenräume zu empfehlen. Äußerst preiswert.

### M-FERRO-SIGNAL

Für höchste Belastungen, wo selbst MNK-NYLON-Gütekettens nicht mehr ausreichen. Hervorragende Warnwirkung durch Verkehrsfarben. Stahlkette, verzinkt. Zusätzlich mit hochwetterfestem Kunststoff beschichtet. Keine offenen Kettenglieder – alle einzelnen Kettenglieder geschweißt.







### SM-Stahlketten

Sie werden eingesetzt, wenn extreme Belastbarkeit wichtiger ist als Signalwirkung. Preiswert. Stahl, feuerverzinkt. Langjährig korrosionsbeständig. Zinkfarben.

### Edelstahlketten

Eine hochwertige Alternative zu SM-Stahlketten. Sie passen besonders zu den Edelstahl-CITY-Pollern BERLIN und MILANO. Repräsentativ und langlebig. Edelstahl, Werkstoff 1.4401. Korrosionsbeständig. Für extreme Belastungen. Glänzend.

# Sperrketten

	Ausführung	Ø Gliederstärke	Material	lichte Glieder- maße (mm)	Prüflast* (daN)	Zerreißlast* (daN)	
	MNK-Güte 6	6	Nylon	42 x 12	200	340	
	MNK-Güte 8	8	Nylon	51 x 15	340	530	
	M-DEKO-Sicht 6	6	Nylon	53 x 13	-	250	
	M-POLY-Sicht 6	6	Polyethylen	46 x 11		-	-
	M-POLY-Sicht 8	8		52 x 11			
	SM-Stahl 6	6	Stahl + Zink	41 x 12	250		
	SM-Stahl 8	8		52 x 15	440	2.200	
	M-FERRO-Signal	6	Stahl + Zink + Kunststoff	41 x 12	250	1.250	
	M-Edel 6	6	Rostfreier Stahl Werkstoff 1.4401	42 x 12	-	1.250	

Sperrketten

## Sperrkettenzubehör

Für die Kettenmontage sind Verbindungsglieder erforderlich. Wenn Ketten aus- und eingehängt werden sollen, werden Einhängehaken (S-Haken) benötigt. Verbindungsglieder und Einhängehaken sind jeweils zu 10 Stück gepackt. Verbindungsteile werden bei rot-weißer Kette in ROT und bei schwarz-gelber Kette in SCHWARZ eingesetzt.



Einhängehaken Nylon

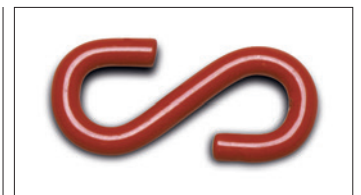

Einhängehaken Stahl verzinkt und beschichtet



Verbindungsglied Nylon



Verbindungsglied Stahl verzinkt und beschichtet



Verbindungsglied mit Schraubgewinde

\*1 daN = 10 Newton  $\hat{=}$  1 kg

96  **Sie wollen ein Angebot anfordern?..Klicken Sie HIER!**

Versandgew. g/m ca.	Farbwechsel (Glieder)	Bundlänge (m)	Standard- Farbe	Artikel	€/m (Abgabe nur bundweise)
300	11	50	rot-weiß	210.12.037	
			gelb-schwarz	210.10.833	
			rot	210.10.822	
		weiß	210.11.697		
		schwarz	210.11.993		
		gelb	210.10.976		
		25	rot-weiß	210.17.569	
			gelb-schwarz	210.20.275	
400	9	25	rot-weiß	210.11.278	
			gelb-schwarz	210.10.234	
			rot	210.12.774	
			weiß	210.10.033	
			schwarz	210.11.281	
			gelb	210.10.607	
200	9	50	rot-weiß	211.12.699	
			gelb-schwarz	211.12.819	
150	13	10	rot-weiß	212.14.592	
			gelb-schwarz	212.15.705	
		50	rot-weiß	212.10.805	
			gelb-schwarz	212.13.380	
200	16	25	rot-weiß	212.19.390	
			gelb-schwarz	212.13.210	
700	-	30	zinkfarben	214.12.451	
1.400	-	10	zinkfarben	214.10.709	
800	18	15	rot-weiß	213.12.984	
			gelb-schwarz	213.11.240	
800	-	10	Stahl, blank	217.17.890	

Sperrrelemente

Ausführung	VE	Material	Für Ketten	Farbe	Versandgew. kg/VE	Artikel	€/VE
Verbindungs- glied	10	Stahl + verzinkt + kunststoffbeschichtet	MNK-Güte-Ketten M-Ferro-Signal	rot	0,8	216.10.614	
				schwarz		216.12.503	
		Stahl, verzinkt	SM-Stahlketten	zinkfarben	0,5	214.12.849	
				Nylon		M-Sichtketten	
schwarz	216.11.828						
Einhänge- haken	10	Stahl + verzinkt + kunststoffbeschichtet	MNK-Güte-Ketten M-Ferro-Signal	rot	0,8	216.12.687	
				schwarz		216.10.012	
		Stahl, verzinkt	SM-Stahlketten	zinkfarben	0,5	214.10.329	
				Nylon		M-Sichtketten	
schwarz	216.10.490						
Verbindungs- glied mit Schraubgewinde 6 mm	10	Stahl, verzinkt	SM-Stahlketten	zinkfarben	0,8	214.28.772	
				Stahl + verzinkt + kunststoffbeschichtet		MNK-Güte-Ketten M-Ferro-Signal	
	schwarz	216.13.271					
1	Edelstahl	M-Edel	Edelstahl	0,2	216.18.191		
Verbindungs- glied mit Schraubgewinde 8 mm	1	Edelstahl	M-Edel	Edelstahl	0,2	216.17.181	

 Sie wollen ein Angebot anfordern?..Klicken Sie **HIER!** 97



# Sperrpfosten



- Für innen und außen
- Aus Stahl
- Schraubverbindung
- Wegnehmbar



Sperrlemente

## MORION Sperrpfosten zum Eindrehen

Sperrpfosten zum Begrenzen von (Park-)Plätzen und Verkehrswegen. Stabile Schraubverbindung ermöglicht – ohne weitere Hilfsmittel – das einfache Eindrehen des Oberteils in den Sockelfuß.

Sperrpfosten aus Stahl mit Alu-Kappe. Pfostenende mit kräftiger Gewindestange zum Eindrehen in weißen, formschönen Aluminium-Sockel.

Überfahrhöhe: 30 mm

### Oberflächenbehandlung:

Feuerverzinkt und rot-weiß lackiert

### Befestigung:

Zum Aufdübeln mit drei Bohrungen. Geringe Bohrlochtiefe von nur 80 mm – auch geeignet für Zwischendecken (z.B. Tiefgaragen, Parkhäuser).

Befestigungsmaterial im Lieferumfang enthalten.

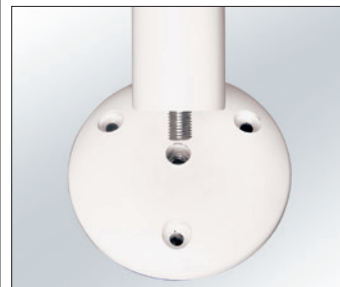

Ausführung	Ø x WS x Gesamthöhe (mm)	Farbe	Versandgew. kg/St.	Artikel	€/St.
Sockelfuß 170 mm Ø x 30 mm H	60 x 2,0 x 1.030	rot-weiß	5,7	105.24.175	
	76 x 2,5 x 1.030		7,1	105.21.124	
Mit reflektierendem Rotring ausstatten, Pfosten Ø 60 mm (Empfehlung: 2 St. pro Pfosten)					
Mit reflektierendem Rotring ausstatten, Pfosten Ø 76 mm (Empfehlung: 2 St. pro Pfosten)					



Sie wollen ein Angebot anfordern?..Klicken Sie HIER!



- Aus Stahl
- Zum festen Einbau
- Zum dauerhaften Abgrenzen
- Rund oder quadratisch
- Vier verschiedene Durchmesser



## MORION Sperrpfosten starr

Stahl-Sperrpfosten zum Abgrenzen von Fahrbahnen, Gehwegen, Parkplätzen etc.

MORION Sperrpfosten sind abgestimmt mit dem MORION Systemgeländer, den Kipp-Pfosten SESAM und den herausnehmbaren PARAT-Sperrpfosten. Sie lassen sich daher ideal untereinander kombinieren.

Alle Pfosten können zusätzlich mit einer beliebigen Zahl von Kettenösen ausgestattet werden (Standard bei zwei Ösen 180°).

### Zum Einbetonieren

Sperrpfosten aus Stahl mit Aluminiumkappe; 1.330 mm lang; davon 330 mm Unterflur. Zum Einbetonieren mit Erdankerstab (dient der Fixierung im Fundament).

### Zum Aufdübeln

Sperrpfosten aus Stahl mit Aluminiumkappe; 1.000 mm lang; zum Aufdübeln auf geraden Flächen mit angeschweißter Bodenplatte 160 x 140 x 10 mm.

### Zum Herausnehmen

Sperrpfosten aus Stahl mit Aluminiumkappe; 1.330 mm lang; davon 330 mm Unterflur. Zum Einsetzen in die nicht verschleißbare MORION-Bodenhülse.

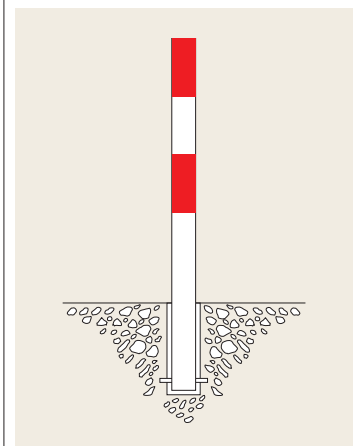
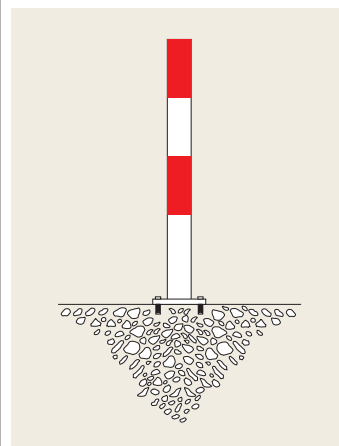
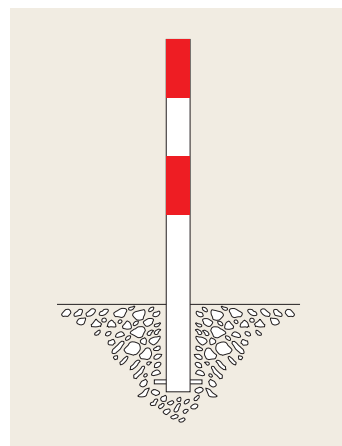

Sie wollen ein Angebot anfordern?..Klicken Sie **HIER!**

# Sperrpfosten

60 mm Ø MORION Sperrpfosten – Wandstärke 2,0 mm								
Oberfläche	Farbe	Ketten- Ösen	Zum Einbetonieren Gesamthöhe 1.330 mm, davon 330 mm Unterflur			Zum Aufdübeln Gesamthöhe 1.000 mm		
			Versandgew. kg/St.	Artikel	€/St.	Versandgew. kg/St.	Artikel	€/St.
feuerverzinkt und lackiert	rot-weiß	0	4,7	100.10.016	6,2	100.12.839		
		1		100.13.027		100.10.083		
		2		100.12.191		100.12.554		
	schwarz-gelb	0		100.11.947		100.11.028		
		1		100.13.144		100.11.376		
		2		100.10.784		100.11.853		
feuerverzinkt und reflektierend	feuerverzinkt-rot	0		100.10.491		100.13.031		
		1		100.10.064		100.11.177		
		2		100.11.008		100.12.130		
feuerverzinkt	feuerverzinkt	0		100.11.255		100.12.048		
		1		100.12.523		100.12.996		
		2		100.10.353		100.10.239		
kunststoffbeschichtet	rot-weiß	0		100.10.043		100.11.659		
		1		100.12.009		100.11.309		
		2		100.12.507		100.11.595		

76 mm Ø MORION Sperrpfosten – Wandstärke 2,5 mm								
Oberfläche	Farbe	Ketten- Ösen	Zum Einbetonieren Gesamthöhe 1.330 mm, davon 330 mm Unterflur			Zum Aufdübeln Gesamthöhe 1.000 mm		
			Versandgew. kg/St.	Artikel	€/St.	Versandgew. kg/St.	Artikel	€/St.
feuerverzinkt und lackiert	rot-weiß	0	5,9	101.13.035	6,6	101.10.225		
		1		101.12.498		101.11.164		
		2		101.11.727		101.12.118		
	schwarz-gelb	0		101.10.007		101.11.989		
		1		101.10.074		101.12.943		
		2		101.11.018		101.10.764		
feuerverzinkt und reflektierend	feuerverzinkt-rot	0		101.13.126		101.11.328		
		1		101.10.362		101.12.282		
		2		101.11.299		101.10.101		
feuerverzinkt	feuerverzinkt	0		101.11.405		101.10.006		
		1		101.12.184		101.10.949		
		2		101.13.133		101.11.894		
kunststoffbeschichtet	rot-weiß	0		101.10.036		101.10.313		
		1		101.12.776		101.11.258		
		2		101.10.609		101.12.870		

Zubehör	MORION Sperrpfosten 60 mm Ø			MORION Sperrpfosten 76 mm Ø		
	Versandgew. kg/St.	Artikel	€/St.	Versandgew. kg/St.	Artikel	€/St.
Nicht verschleißbare MORION Bodenhülse	3,0	100.10.773		3,7	101.12.484	
Universaldübel S12 mit Schraube 8/100, S. 30 (4 St. pro Pfosten)	0,2	109.17.393		0,2	109.17.393	
Abdeckkappe für Bodenhülse		100.12.773			101.12.156	
Kettenösen zur Wandbefestigung		109.17.947			109.17.947	
Mit reflektierendem Rotring ausstatten (Empfehlung: 2 St. pro Pfosten)						



70 x 70 mm		MORION Sperrpfosten – Wandstärke 2,0 mm						
Oberfläche	Farbe	Ketten- Ösen	Zum Einbetonieren			Zum Aufdübeln		
			Gesamthöhe 1.330 mm, davon 330 mm Unterflur			Gesamthöhe 1.000 mm		
			Versandgew. kg/St.	Artikel	€/St.	Versandgew. kg/St.	Artikel	€/St.
feuerverzinkt und lackiert	rot-weiß	0	6,7	102.12.561	7,3	7,3	102.12.682	
		1		102.12.841			102.10.420	
		2		102.12.358			102.10.515	
	schwarz-gelb	0		102.11.765			102.11.448	
		1		102.12.721			102.11.354	
		2		102.10.550			102.12.310	
feuerverzinkt und reflektierend	feuerverzinkt-rot	0		102.10.639			102.10.702	
		1		102.13.005			102.11.632	
		2		102.10.825			102.12.588	
feuerverzinkt	feuerverzinkt	0		102.12.425			102.11.263	
		1		102.11.392			102.12.213	
		2		102.12.346			102.10.035	
kunststoffbeschichtet	rot-weiß	0	102.10.508	102.10.977				
		1	102.10.165	102.11.920				
		2	102.11.110	102.12.970				

90 mm Ø		MORION Sperrpfosten – Wandstärke 2,5 mm						
Oberfläche	Farbe	Ketten- Ösen	Zum Einbetonieren			Zum Aufdübeln		
			Gesamthöhe 1.330 mm, davon 330 mm Unterflur			Gesamthöhe 1.000 mm		
			Versandgew. kg/St.	Artikel	€/St.	Versandgew. kg/St.	Artikel	€/St.
feuerverzinkt und lackiert	rot-weiß	0	8,5	103.10.646	8,6	8,6	103.10.703	
		1		103.11.576			103.10.157	
		2		103.10.382			103.11.100	
	schwarz-gelb	0		103.11.316			103.12.047	
		1		103.12.272			103.12.995	
		2		103.10.091			103.10.814	
feuerverzinkt und reflektierend	feuerverzinkt-rot	0		103.12.617			103.10.446	
		1		103.11.594			103.11.381	
		2		103.12.553			103.12.335	
feuerverzinkt	feuerverzinkt	0		103.13.134			103.11.288	
		1		103.10.600			103.12.242	
		2		103.11.530			103.10.063	
kunststoffbeschichtet	rot-weiß	0	103.12.492	103.11.007				
		1	103.10.310	103.11.946				
		2	103.11.254	103.12.900				

Sperrelemente

Zubehör	MORION Sperrpfosten 70 x 70 mm			MORION Sperrpfosten 90 mm Ø		
	Versandgew. kg/St.	Artikel	€/St.	Versandgew. kg/St.	Artikel	€/St.
Nicht verschleißbare MORION Bodenhülse	3,6	102.10.906		4,1	103.10.698	
Universaldübel S12 mit Schraube 8/100, S. 30 (4 St. pro Pfosten)	0,2	109.17.393		0,2	109.17.393	
Abdeckkappe für Bodenhülse		102.13.107			103.11.933	
Kettenösen zur Wandbefestigung		109.17.947			109.17.947	
Mit reflektierendem Rotring ausstatten (Empfehlung: 2 St. pro Pfosten)						

 Sie wollen ein Angebot anfordern?..Klicken Sie **HIER!**

# Sperrpfosten



- Für innen und außen
- Aus Stahl
- Rückfedernd
- Minimiert Schäden



Sperrrelemente

## MORION-Swing Selbstaufrichtender Sperrpfosten

Sperrpfosten aus Stahl mit integrierter Spiralfeder. Für enge, begrenzte Rangierbereiche mit hohem Beschädigungsrisiko: Parkplätze, Tiefgaragen, Kurven etc.

Beim Anfahren gibt der Pfosten bis zu 30° nach und stellt sich automatisch in die Ausgangsposition zurück. Vermeidet so teure Beschädigungen.

### Ausführung:

76 mm Ø  
2,9 mm Wandstärke  
Bodenplatte: 200 x 200 x 10 mm

### Oberflächenbehandlung:

Feuerverzinkt und kunststoffbeschichtet

### Befestigungsarten:

Zum Einbetonieren oder zum Aufdübeln

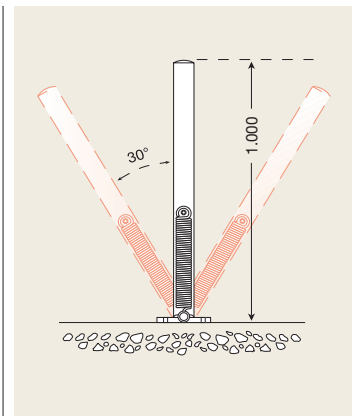

Farbe	Zum Aufdübeln Gesamthöhe 1.000 mm			Zum Einbetonieren Gesamthöhe 1.330 mm, davon 330 mm Unterflur		
	Versandgew. kg/St.	Artikel	€/St.	Versandgew. kg/St.	Artikel	€/St.
rot-weiß	11,9	104.15.052		10,3	104.16.832	
schwarz-gelb		104.17.486			104.14.916	
Universaldübel S12 mit Schraube 8/100, S. 30 (4 St. pro Pfosten)				0,2	109.17.393	



Sie wollen ein Angebot anfordern?..Klicken Sie **HIER!**



- Aus Stahl
- Zum Herausnehmen
- Mit Zylinderschloss
- Rastet selbständig ein
- Drei Durchmesser

**Hinweis:**

Bei Feuerwehruzufahrten mit der örtlichen Behörde klären, ob Dreikantverschluss vorgeschrieben. Dann empfiehlt sich der PARAT B.

**PARAT A**  
Herausnehmbarer  
Sperrpfosten

Herausnehmbarer Sperrpfosten aus Stahl, um Wege, Zufahrten und Plätze für den Verkehr zu sperren oder vorübergehend freizugeben.

**Oberflächenbehandlung:**  
Feuerverzinkt und rot-weiß lackiert

**Befestigung:**  
Zum Einbetonieren mit Bodenhülse

**Schließung:**  
Mit seitlichem Profil-Zylinderschloss, gleichschließend, einschließlich drei Schlüsseln. Verriegelung rastet selbstständig ein.

Option: Verschiedenschließende Ausführung oder Einbau eines bauseits gestellten Profilzylinders möglich (Schließanlage).



Zubehör: selbst verriegelnde Abdeckkappe für Bodenhülse, feuerverzinkt

Ausführung	Ø x Wandstärke (mm)	Kettenösen	Versandgew. kg/St.	Artikel	€/St.
Mit Schließzylinder + 3 Schlüsseln, gleichschließend Gesamthöhe 1.330 mm davon 330 mm Unterflur	60 x 2,0	0	8,7	135.17.983	
		1 L		135.17.321	
		1 R		135.19.561	
		2		135.17.753	
	76 x 2,5	0	10,4	135.13.963	
		1 L		135.15.652	
		1 R		135.18.630	
		2		135.18.529	
	70 x 70 x 2,0	0	10,5	135.16.104	
		1 L		135.18.794	
		1 R		135.15.678	
		2		135.16.662	
Abdeckkappe	60 Ø		0,5	135.17.900	
	76 Ø		0,9	135.15.510	
	70 x 70			135.17.280	



Sie wollen ein Angebot anfordern?..Klicken Sie **HIER!** <sup>103</sup>



- Aus Stahl
- Zum Herausnehmen
- Mit Dreikantverschluss
- Drei Durchmesser
- Zwei Befestigungsarten



## **PARAT B** Herausnehmbarer Sperrpfosten

Für Straßen und Plätze, die nur vorübergehend für den Verkehr freigegeben sind und bei Bedarf gesperrt werden: Fußgängerzonen, Marktplätze, Parkplätze, Garageneinfahrten etc.

Von der Feuerwehr empfohlen für Flächen und Zufahrtswege nach DIN 14 090.

Keine Unfallgefahr bei herausgenommenem Pfosten: Die mit der Straßendecke bündige Bodenhülse hat nur eine kleine Öffnung.

### **Oberflächenbehandlung:**

Feuerverzinkt oder feuerverzinkt und lackiert

### **Befestigungsarten:**

- Zum Einbetonieren mit Bodenhülse
- Zum Aufdübeln mit Spezial-Bodenplatte (250 x 100 x 48 mm)

### **Schließung:**

Herausnehmbar durch Dreikantverschluss nach DIN 3223



60 mm Ø		PARAT B – Wandstärke 2 mm						
Oberfläche	Farbe	Kettenösen	Zum Einbetonieren			Zum Aufdübeln		
			Gesamthöhe 1.330 mm, davon 330 mm Unterflur			mit Spezial-Bodenplatte, Gesamthöhe 1.000 mm		
			Versandgew. kg/St.	Artikel	€/St.	Versandgew. kg/St.	Artikel	€/St.
feuerverzinkt	feuerverzinkt	0	7,3	130.12.406		7,6	130.12.177	
		1		130.11.447			130.12.405	
		2		130.10.224			130.11.163	
feuerverzinkt und lackiert	rot-weiß	0		130.10.465			130.10.107	
		1		130.10.469			130.12.123	
		2		130.10.674			130.13.073	
	schwarz-gelb	0		130.12.117			130.13.067	
		1		130.10.884			130.11.823	
		2		130.12.775			130.10.608	

76 mm Ø		PARAT B – Wandstärke 2,5 mm						
Oberfläche	Farbe	Kettenösen	Zum Einbetonieren			Zum Aufdübeln		
			Gesamthöhe 1.330 mm, davon 330 mm Unterflur			mit Spezial-Bodenplatte, Gesamthöhe 1.000 mm		
			Versandgew. kg/St.	Artikel	€/St.	Versandgew. kg/St.	Artikel	€/St.
feuerverzinkt	feuerverzinkt	0	9,6	131.10.765		9,4	131.10.590	
		1		131.10.026			131.11.519	
		2		131.12.483			131.10.301	
feuerverzinkt und lackiert	rot-weiß	0		131.11.804			131.11.899	
		1		131.11.699			131.11.829	
		2		131.12.397			131.12.845	
	schwarz-gelb	0		131.11.243			131.12.194	
		1		131.13.143			131.10.654	
		2		131.11.584			131.12.543	

70 x 70 mm		PARAT B – Wandstärke 2 mm						
Oberfläche	Farbe	Kettenösen	Zum Einbetonieren			Zum Aufdübeln		
			Gesamthöhe 1.330 mm, davon 330 mm Unterflur			mit Spezial-Bodenplatte, Gesamthöhe 1.000 mm		
			Versandgew. kg/St.	Artikel	€/St.	Versandgew. kg/St.	Artikel	€/St.
feuerverzinkt	feuerverzinkt	0	9,8	132.12.656		9	132.12.953	
		1		132.10.082			132.10.775	
		2		132.10.487			132.11.711	
feuerverzinkt und lackiert	rot-weiß	0		132.12.385			132.12.527	
		1		132.11.423			132.12.665	
		2		132.12.069			132.10.356	
	schwarz-gelb	0		132.11.027			132.10.498	
		1		132.11.968			132.11.433	
		2		132.12.921			132.12.388	

Zubehör	Versandgew. kg/St.	Artikel	€/St.
Universaldübel S12 mit Schraube 8/100, S. 30 (4 St. pro Pfosten)		109.17.393	
Dreikantschlüssel (bitte mitbestellen)	0,2	130.12.326	
Zusätzliche Bodenhülse (zum sicheren Aufbewahren des Oberteils)	2,9	130.10.004	
Abdeck-/Schmutzkappe für Bodenhülse, Kunststoff 20 x 35 mm	0,1	130.10.931	
PARAT 60 mm Ø mit reflektierendem Rotring ausstatten (Empfehlung: 2 St. pro Pfosten)			
PARAT 76 mm Ø mit reflektierendem Rotring ausstatten (Empfehlung: 2 St. pro Pfosten)			
PARAT 70 x 70 mm mit reflektierendem Rotring ausstatten (Empfehlung: 2 St. pro Pfosten)			

 Sie wollen ein Angebot anfordern?..Klicken Sie **HIER!** 105



# Sperrpfosten

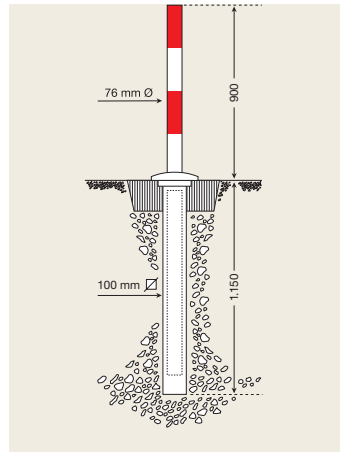

- Aus Stahl
- Komplett versenkbar
- Mit Dreikantverschluss
- Kaum spürbare Überfahrhöhe



Sperrlemente

## PARATlift Versenkbarer Sperrpfosten

Der PARATlift löst viele Absperre-Probleme. Ideal für Straßen und Plätze, die nur zeitweise für den Verkehr freigegeben sind: Fußgängerzonen, Marktplätze, Parkzonen, Garageneinfahrten, Torbögen etc.

Der Pfosten kann mit Dreikantschlüssel nach DIN 3223 in Sekunden versenkt werden. Der Verkehr kann die nahezu bündig einbetonierte Bodenhülse ungehindert überrollen.

### Varianten:

- **Halbautomatisch:**  
Nach dem Entriegeln drückt die Gasdruckfeder das Oberteil nahezu komplett aus der Bodenhülse. Kurzes, manuelles Anheben und der Pfosten verriegelt automatisch. Zum Versenken wird das Oberteil entriegelt und einfach heruntergedrückt.
- **Manuell:**  
Eine Spiralfeder drückt das Oberteil nach dem Entriegeln 5 bis 8 cm aus der Bodenhülse. Durch manuelles Anheben verriegelt der Pfosten automatisch. Zum Versenken wird das Oberteil entriegelt und manuell nach unten geführt.

### Ausführung:

- Oberteil: 76 mm Ø  
2,5 mm Wandstärke
- Unterteil: 100 x 100 mm
- Gesamtlänge: 2.050 mm, davon 1.150 mm Unterflur

Einfacher Einbau. Bei Beschädigung lässt sich das Oberteil auswechseln.

### Oberflächenbehandlung:

Oberteil feuerverzinkt oder feuerverzinkt und lackiert (Bodengehäuse feuerverzinkt)



**Einbauhinweis:** Auf sachgemäße Drainage (Kiesfüllung) achten. Der PARATlift darf nicht in stehendes Wasser (z.B. Grundwasser) montiert werden.

**Wartung:** Für einwandfreie Funktion wichtig. Mindestens halbjährlich eingedrungenen Schmutz beseitigen, alle beweglichen Teile reinigen und den Verschlusskasten fetten.

Ausführung	Oberfläche	Farbe	Versandgew. kg/St.	Artikel	€/St.
Manuell	feuerverzinkt	feuerverzinkt	22,3	140.15.753	
	feuerverzinkt und lackiert	rot-weiß		140.16.470	
		schwarz-gelb		140.13.448	
Halbautomatisch	feuerverzinkt	feuerverzinkt	23,8	140.10.070	
	feuerverzinkt und lackiert	rot-weiß		140.12.403	
		schwarz-gelb		140.13.465	
Dreikantschlüssel (bitte mitbestellen)			0,2	130.12.326	





- Aus Stahl
- Ebenerdige Montage
- Keine Stolpergefahr
- Mit Dreikant- oder Zylinderschloss
- Umlegbar



## SESAMplus Kipp-Pfosten

**Einbauhinweis:** Auf sachgemäße Drainage (Kiesfüllung) achten. Der SESAMplus darf nicht in stehendes Wasser (z.B. Grundwasser) montiert werden.

**Wartung:** Für einwandfreie Funktion wichtig. Mindestens halbjährlich eingedrungenen Schmutz beseitigen, alle beweglichen Teile reinigen.

Moderner Kipp-Pfosten, der die Verkehrsfläche in vollem Umfang erhält und Stolperfallen vermeidet. Im umgeklappten Zustand verschwindet der SESAMplus bündig in einer robusten Bodenwanne. Das Fahrzeug kann den Pfosten dann ungehindert überrollen.

Ideal zum Sperren von Verkehrswegen aller Art, Parkplätzen, Garageneinfahrten, Feuerwehrezufahrten nach DIN 14 090 etc.

Das Aufrichten des Oberteils geschieht mittels eines speziellen Drahtbügels. Ist der Pfosten aufgerichtet, wird die offene Wanne (Aluminium) automatisch durch eine stabile Metallplatte geschützt. Dadurch keine Stolpergefahr.

### Ausführung:

Robuster Stahlpfosten: 70 x 70 mm  
Überflur: 900 mm  
Wandstärke: 2 mm

### Oberflächenbehandlung:

Feuerverzinkt oder feuerverzinkt und lackiert

### Befestigung:

Zum Einbetonieren. Durch horizontale Montageart äußerst geringe Einbautiefe. Auf waagerechten Einbau achten.

### Schließung:

Wahlweise mit gleichschließendem Rundzylinder-Schloss, einschließlich zwei Schlüsseln (Modell A) oder Dreikantverschluss (Modell B) nach DIN 3223.

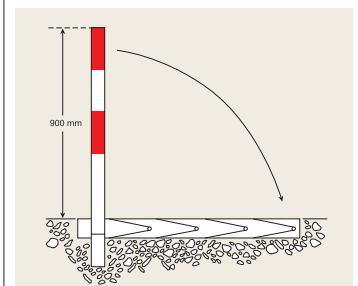
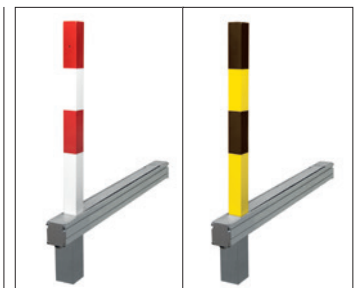

Sperrrelemente

Ausführung	Oberfläche	Farbe	SESAMplus A mit Schließzylinder + 2 Schlüsseln			SESAMplus B mit Dreikantverschluss, ohne Schlüsseln		
			Versandgew. kg/St.	Artikel	€/St.	Versandgew. kg/St.	Artikel	€/St.
Gesamthöhe 900 mm	feuerverzinkt	feuerverzinkt	23,7	113.11.014		23,8	113.12.225	
	feuerverzinkt und lackiert	rot-weiß		113.10.561			113.11.493	
		schwarz-gelb		113.13.584			113.16.473	
Zusatzschlüssel für Zylinderschloss (gleichschließend)						0,2	110.12.571	
Dreikantschlüssel (bitte mitbestellen)							130.12.326	

 **Sie wollen ein Angebot anfordern?..Klicken Sie HIER!** 107

# Sperrpfosten



- Aus Stahl
- Robust
- Mit Dreikant- oder Zylinderschloss
- Umlegbar



## SESAM Kipp-Pfosten

Seit Jahrzehnten bewährt: Kippbarer Sperrpfosten aus Stahl zum Sperren oder vorübergehenden Freigeben von Verkehrswegen, Parkplätzen, Sperrzonen und Feuerwehruzufahrten nach DIN 14 090.

Reduzierte Überfahrhöhe: 76 mm

### Ausführung:

Robuster Stahlpfosten: 70 x 70 mm  
Wandstärke: 2 mm  
Bodenplatte: 140 x 160 x 10 mm

### Oberflächenbehandlung:

Feuerverzinkt oder feuerverzinkt und lackiert

### Befestigungsarten:

Zum Einbetonieren oder zum Aufdübeln

### Schließung:

Wahlweise mit gleichschließendem Rundzylinder-Schloss, einschließlich zwei Schlüsseln (SESAM A) oder Dreikantverschluss nach DIN 3223 (SESAM B).

Option: Rundzylinder-Schloss verschiedenschließend (kein Aufpreis)

### Hinweis:

Bei Bestellung mit einer Öse bitte Kipprichtung angeben.



70 x 70 mm <b>SESAM A</b> – Wandstärke 2 mm								
Ausführung	Oberfläche	Farbe	Zum Aufdübeln Gesamthöhe 1.000 mm			Zum Einbetonieren Gesamthöhe 1.330 mm, davon 330 mm Unterflur		
			Versandgew. kg/St.	Artikel	€/St.	Versandgew. kg/St.	Artikel	€/St.
Mit Schließzylinder + 2 Schlüsseln, gleichschließend	feuerverzinkt	feuerverzinkt	8	116.12.377		9,3	116.12.751	
	feuerverzinkt und lackiert	rot-weiß		116.10.429			116.12.098	
		schwarz-gelb		116.10.855			116.12.961	

Zubehör	Versandgew. kg/St.	Artikel	€/St.
Universaldübel S12 mit Schraube 8/100, S. 30 (4 St. pro Pfosten)	0,2	109.17.393	
Zusatzschlüssel für Zylinderschloss (gleichschließend)		110.12.571	
Mit reflektierendem Rotring ausstatten (Empfehlung: 2 St. pro Pfosten)			
Aufpreis pro Kettenöse			
Vorgerichtet für Profil-Halbzylinder			
Verschiedenschließend			

70 x 70 mm <b>SESAM B</b> – Wandstärke 2 mm								
Ausführung	Oberfläche	Farbe	Zum Aufdübeln Gesamthöhe 1.000 mm			Zum Einbetonieren Gesamthöhe 1.330 mm, davon 330 mm Unterflur		
			Versandgew. kg/St.	Artikel	€/St.	Versandgew. kg/St.	Artikel	€/St.
Mit Dreikant- verschluss, ohne Schlüssel	feuerverzinkt	feuerverzinkt	8,2	116.13.017		9,5	116.10.390	
	feuerverzinkt und lackiert	rot-weiß		116.12.343			116.11.675	
		schwarz-gelb		116.10.271			116.10.783	

Zubehör	Versandgew. kg/St.	Artikel	€/St.
Universaldübel S12 mit Schraube 8/100, S. 30 (4 St. pro Pfosten)	0,2	109.17.393	
Dreikantschlüssel (bitte mitbestellen)		130.12.326	
Mit reflektierendem Rotring ausstatten (Empfehlung: 2 St. pro Pfosten)			
Aufpreis pro Kettenöse			

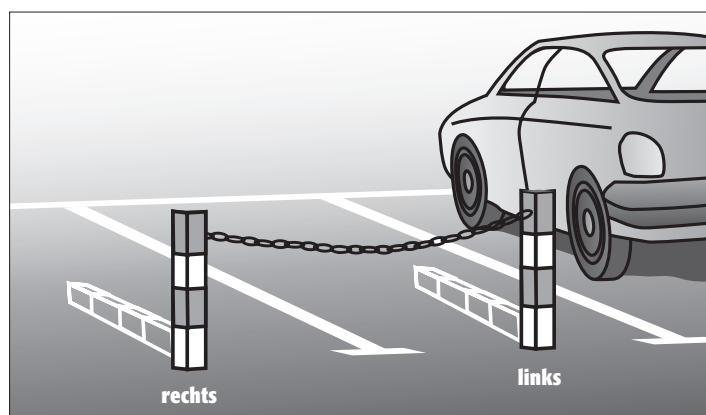

Kipprichtung für Pfosten  
mit einer Ketten-Öse

 Sie wollen ein Angebot anfordern?..Klicken Sie **HIER!**

# Sperrpfosten



- Aus Stahl
- Integrierter Anfahrerschutz
- Mit Zylinderschließung
- Reifenschonend



## SESAM-privat Kipp-Pfosten

Sperrlemente

Der extraflache Parkbügel: Mit dem einzigartigen SESAM-privat schützen Sie Parkplätze zuverlässig vor Fremdparkern.

- Die minimierte Überfahrhöhe (68 mm) ist von allen Fahrzeugtypen mühelos überfahrbar.
- Der Anfahrerschutz schützt die Reifen.
- Außerordentlich stabil durch die seitliche Führung des Oberteils

### Ausführung:

Robuster Stahlpfosten: 70 x 50 mm  
Wandstärke: 3 mm  
Sperrbreite: 780 mm  
Bodenplatte: 220 x 140 x 68 mm

### Oberflächenbehandlung:

Feuerverzinkt oder feuerverzinkt mit reflektierenden Rottringen oder zusätzlich weiß lackiert

### Befestigungsarten:

Zum Einbetonieren oder zum Aufdübeln

### Schließung:

Mit verschiedenschließendem Zylinderschloss, einschließlich zwei Schlüsseln

Option: Zylinderschloss gleichschließend (kein Aufpreis) oder Profilzylinderschloss vorgerichtet

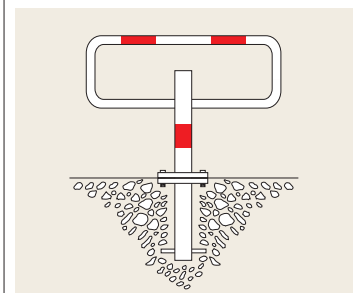

Ausführung	Oberfläche	Farbe	Zum Aufdübeln mit Bodenplatte, Gesamthöhe 570 mm			Zum Einbetonieren Gesamthöhe 900 mm, davon 330 mm Unterflur		
			Versandgew. kg/St.	Artikel	€/St.	Versandgew. kg/St.	Artikel	€/St.
Mit Schließzylinder + 2 Schlüsseln, verschiedenschließend	feuerverzinkt	feuerverzinkt	10,9	112.18.153		15,5	112.13.935	
	feuerverzinkt mit reflektierenden Rottringen	feuerverzinkt-rot		112.19.889			112.19.774	
	feuerverzinkt, lackiert und mit reflektierenden Rottringen	rot-weiß		112.14.827			112.14.005	
Universaldübel S12 mit Schraube 8/100, S. 30 (4 St. pro Pfosten)						0,2	109.17.393	
Vorgerichtet für Profil-Halbzylinder								

110  Sie wollen ein Angebot anfordern?..Klicken Sie **HIER!**



- Aluminiumpfosten
- Umlegbar
- Bequemes Bedienen
- Korrosionsbeständig
- Modernes Design



## SESAM-Sprint Kipp-Pfosten

Dieser patentierte Kipp-Pfosten begeistert: zuverlässige Technik, modernes Design, attraktiver Preis.

Das lästige Bücken entfällt: Einfach auf das Fußpedal treten und der Pfosten richtet sich – unterstützt durch eine Gasdruckfeder – selbständig auf. Das Umlegen ist ebenso einfach: Mit dem Schlüssel entriegeln, einen leichten Stoß geben und der SESAM-Sprint legt sich sanft auf den Boden.

Die Überfahrhöhe ist mit 75 mm für alle Fahrzeugtypen völlig unproblematisch.

### Ausführung:

Profiliertes Aluminiumpfosten: 70 x 50 mm  
Wandstärke: 3 mm  
Bodenplatte: 250 x 90 mm

### Oberflächenbehandlung:

Aluminium eloxiert mit rotem Reflexstreifen

### Befestigung:

Zum Aufdübeln Befestigungsdübel im Lieferumfang enthalten

### Schließung:

Mit gleichschließendem oder verschiedenschließendem Rundzylinderschloss, einschließlich zwei Schlüssel

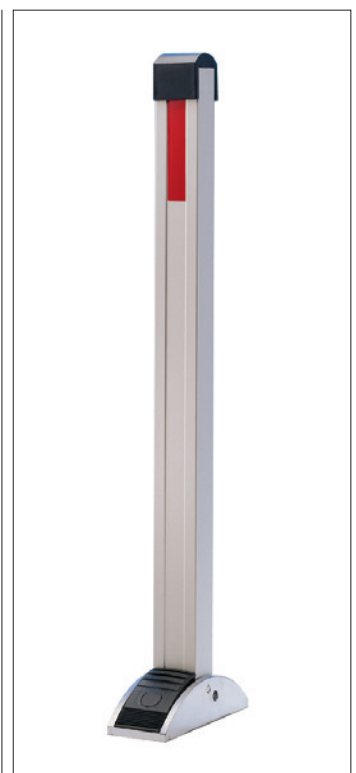

Sperrrelemente

Ausführung	Gesamthöhe (mm)	Schließung	Versandgew. kg/St.	Artikel	€/St.
Mit Schließzylinder + 2 Schlüssel	950	gleichschließend	5	114.19.490	
		verschiedenschließend		114.14.132	



Sie wollen ein Angebot anfordern?..Klicken Sie HIER!

# Sperrpfosten



- Aus Stahl
- Umlegbar
- Für Vorhängeschloss
- Kostengünstig

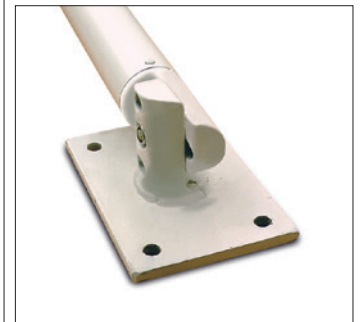

## SCHUPO Kipp-Pfosten

Zum Absperren von Parkplätzen, Einfahrten, Zuwegen usw.

Nach Umklappen in Fahrtrichtung kann der Pfosten überfahren werden. Der Verschlussbügel wird durch ein Vorhängeschloss (bauseits) gesichert.

Überfahrhöhe: 110 mm

### Ausführung:

Stahlpfosten: 60 mm Ø  
Wandstärke: 2 mm  
Gelenk aus Temperguss  
Öffnung max. 5 mm Ø für Vorhängeschloss  
Bodenplatte: 160 x 140 x 10 mm

### Oberflächenbehandlung:

Feuerverzinkt oder feuerverzinkt und lackiert

### Befestigungsarten:

Zum Einbetonieren (mit Erdanker) oder zum Aufdübeln

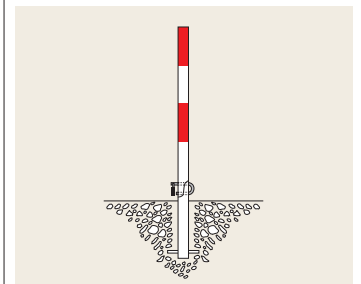

Ausführung	Oberfläche	Farbe	Zum Einbetonieren			Zum Aufdübeln		
			Gesamthöhe 1.330 mm, davon 330 mm Unterflur			Gesamthöhe 1.000 mm		
			Versandgew. kg/St.	Artikel	€/St.	Versandgew. kg/St.	Artikel	€/St.
Mit Verschlussbügel für Vorhängeschloss	feuerverzinkt	feuerverzinkt	8,7	120.10.102		8,1	120.12.311	
	feuerverzinkt und lackiert	rot-weiß		120.11.389			120.12.749	
		schwarz-gelb		120.11.990			120.12.019	
Universaldübel S12 mit Schraube 8/100, S. 30 (4 St. pro Pfosten)						0,2	109.17.393	
Mit reflektierendem Rotring ausstatten (Empfehlung: 2 St. pro Pfosten)								
Aufpreis pro Kettenöse								