

Sie können nach jedem Begriff suchen:

1. Drücken Sie die Funktionstaste "F3"

2. Tasten Sie den Suchbegriff ein!



- Für innen
- Gelb-schwarz (nach ASR A1.3)
- UV- und lösemittelbeständig
- Temperaturbeständig

MORION Prallschutz
magnetisch

Innovative Befestigung durch integrierte, eingeschäumte Magnetstreifen - schließt bündig mit der Oberfläche ab.

Einfache Anbringung an allen metallischen Oberflächen (Stahlträgern, Schränken, Rahmen). Leicht korrigier- und wieder abnehmbar – z.B. für Reinigungsarbeiten. Ebenso für temporäre Anwen-

dungen. Hochwertige Schutzelemente aus flexiblem, alterungsbeständigem Polyurethanschaum:

- UV- und lösemittelbeständig, silikonfrei
- Für innen
- Temperaturbeständig von -20 °C bis +90 °C
- Brandklassifikation UL94

Ausführung:

Länge: 1.000 mm
Farbe: gelb-schwarz

Nahezu alle Profiltypen magnetisch ausrüstbar.



Warn- und Schutzprofile

magnetisch	Kantenschutz Trapez 40/40	Kantenschutz Winkel 30/30	Kantenschutz Winkel 60/60	Kantenschutz Kreis 40/40	Rohrschutz Bogen 40
Versandgewicht kg/St.	0,7	0,5	0,8	0,7	1
Artikel:	422.23.243	422.24.979	422.25.253	422.20.276	422.21.293
Preis €/St. ab 1 St.					
Preis €/St. ab 5 St.					

magnetisch	Rohrschutz Bogen 60	Rohrschutz Bogen 85	Flächenschutz Trapez 40/40	Flächenschutz Kreis 40/32	Flächenschutz Rechteck 60/20
Versandgewicht kg/St.	2	2,5	0,7	0,7	0,7
Artikel:	422.22.247	422.20.581	422.26.582	422.27.977	422.20.678
Preis €/St. ab 1 St.					
Preis €/St. ab 5 St.					



Sie wollen ein Angebot anfordern?..Klicken Sie **HIER!**

Prallschutz

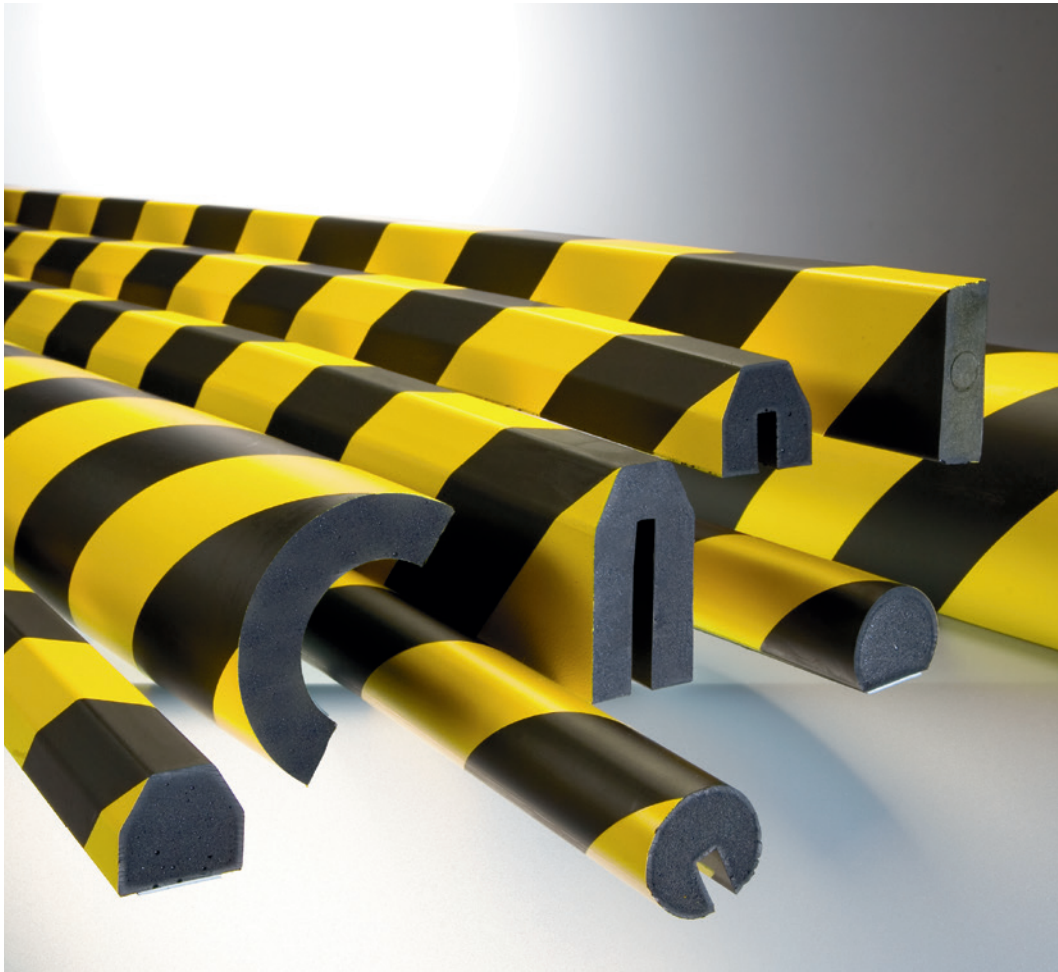

- Für innen und außen
- Hochwertiger PU-Schaum
- Absorbiert selbst harte Stöße
- Gelb-schwarz (nach ASR A1.3)
- UV- und lösemittelbeständig
- Temperaturbeständig



MORION Prallschutz

1m Länge

Warnt und schützt vor Gefahrenstellen. Entschärft Ecken und Kanten, verhindert Stoßverletzungen.

Die selbstklebenden Elemente haften auf glatten und gereinigten, staubfreien, entfetteten Flächen, Ecken und Kanten dauerhaft und sicher.

Hochwertige Schutzelemente aus flexiblem, alterungsbeständigem Polyurethanschaum:

- UV- und lösemittelbeständig, silikonfrei
- Temperaturbeständig von -40°C bis +90°C
- Brandklassifikation UL94
- Keine offenporigen Flächen (wichtig für Hygiene- und Außenbereiche)
- Für Innen- und Außenbereiche
- Zuschnitt leicht möglich (Messer)

Einsatzbereiche:

An Maschinen, Fahrzeugen, mobilem Inventar, Wänden, Unterzügen und Durchgängen. Im Lager-, Versand-, Produktionsbereich, auf Transportwegen, in Laboren, Kliniken.

Ausführung:

Länge: 1.000 mm

Farbe: gelb-schwarz

Weitere Farben auf Anfrage

(z.B. rot-weiß oder einfarbig schwarz)

Einfache Montage:

Die Schutzelemente sind mit Klebestreifen ausgerüstet oder werden auf die zu sichernden Profile einfach aufgesteckt. (TIPP: Bei extremer Belastung zusätzlich mit handelsüblichem PU-Kleber sichern.)





Hinweis:

Für die Montage haben sich die praktischen 1-Meter-Stücke bewährt. Bei längeren Strecken sind 5-Meter-Stücke vorteilhafter.

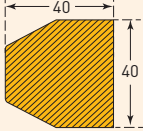
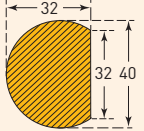
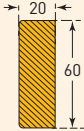
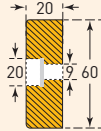
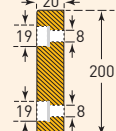

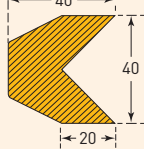
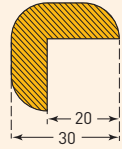
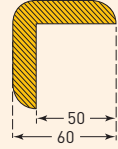
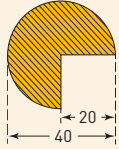
Flächenschutz	Trapez 40/40	Kreis 40/32	Rechteck 60/20	Rechteck 60/20 mit 3 Bohrungen	Rechteck 200/20 Länge 500 mm mit 4 Bohrungen
Befestigung:	selbstklebend			zum Aufdübeln	
					
Versandgewicht kg/St.	0,7	0,7	0,7	0,7	1,2
Artikel:	422.18.441	422.13.249	422.19.912	422.19.509	422.15.592
Preis €/St. ab 1 St.					
Preis €/St. ab 5 St.					

Kantenschutz	Trapez 40/40	Winkel 30/30	Winkel 60/60	Kreis 40/40
Befestigung:	selbstklebend			
				
Versandgewicht kg/St.	0,7	0,5	0,8	0,7
Artikel:	422.14.275	422.17.559	422.18.566	422.19.099
Preis €/St. ab 1 St.				
Preis €/St. ab 5 St.				

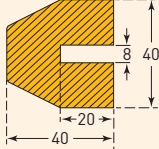
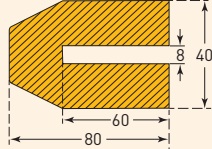
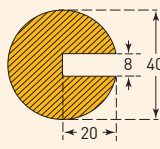
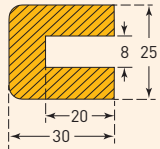
Profilschutz	Trapez 40/40/8	Trapez 40/80/8	Kreis 40/40/8	Rechteck 25/30/8
Befestigung:	zum Aufstecken			
				
Versandgewicht kg/St.	0,7	0,7	0,7	0,7
Artikel:	422.13.264	422.15.601	422.17.696	422.26.168
Preis €/St. ab 1 St.				
Preis €/St. ab 5 St.				

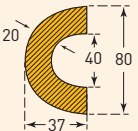
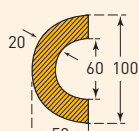
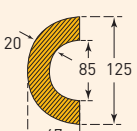
Rohrschutz	Bogen 40 (für Rohre 30 – 50 mm Ø)	Bogen 60 (für Rohre 50 – 70 mm Ø)	Bogen 85 (für Rohre 70 – 100 mm Ø)
Befestigung:	selbstklebend		
			
Versandgewicht kg/St.	1	2	2,5
Artikel:	422.16.740	422.17.049	422.17.488
Preis €/St. ab 1 St.			
Preis €/St. ab 5 St.			

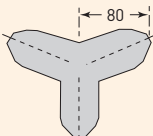
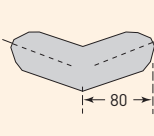
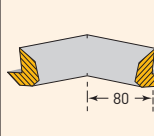
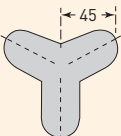
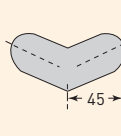
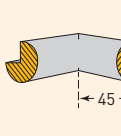
Zubehör Kantenschutz, schwarz	TRAPEZ Kantenlänge innen 80 mm			KREIS Kantenlänge innen 45 mm		
	Außenecke, dreischenklig	Außenecke, zweisechenklig	Innenecke, zweisechenklig	Außenecke, dreischenklig	Außenecke, zweisechenklig	Innenecke, zweisechenklig
Befestigung:	selbstklebend					
						
Versandgewicht kg/St.	0,2	0,2	0,2	0,2	0,2	0,2
Artikel:	422.18.641	422.16.525	422.18.012	422.19.578	422.18.356	422.17.839
Preis €/St.						

Prallschutz



- Weiß durchgefärbt
- Temperaturbeständig
- UV- und lösemittelbeständig
- Silikonfrei



MORION Prallschutz weiß

Warn- und
Schutzprofile

Speziell entwickelt für Bereiche, in denen die Schutzfunktion überwiegt und die Warnwirkung weniger bedeutsam ist. Ideal für Krankenhäuser, Labore, Lebensmittel-Industrie, Reinnräume.

Hochwertige Schutzelemente aus flexiblem Polyurethanschaum:

- Keine offenporigen Flächen
- Temperaturbeständig von -40 °C bis +90 °C
- Brandklassifikation UL94
- Auch für außen

Ausführung:

Länge: 1.000 mm
Farbe: weiß

7 Profile lieferbar – weitere auf Anfrage.

weiß	Profilschutz Kreis 40/40/8	Kantenschutz Winkel 30/30	Kantenschutz Kreis 40/40	Flächenschutz Kreis 40/32
Befestigung:	zum Aufstecken	selbstklebend		
Versandgewicht kg/St.	0,7	0,5	0,7	0,7
Artikel:	422.18.250	422.15.712	422.15.039	422.18.541
Preis €/St. ab 1 St.				
Preis €/St. ab 5 St.				

weiß	Flächenschutz Rechteck 60/20	Kreis, Außenecke, dreischenklig	Kreis, Außenecke, zweischenklig
Befestigung:	selbstklebend		
Versandgewicht kg/St.	0,7	0,2	0,2
Artikel:	422.18.163	422.14.008	422.17.487
Preis €/St. ab 1 St.			
Preis €/St. ab 5 St.			





- Für innen und außen
- Gelb-schwarz (nach ASR A1.3)
- UV- und lösemittelbeständig
- Temperaturbeständig
- 5-m-Rolle

Haftet auf glatten, gereinigten, staubfreien, entfetteten Flächen, Ecken und Kanten dauerhaft und sicher.

Hochwertige Schutzelemente aus flexiblem, alterungsbeständigem Polyurethanschaum:

- Temperaturbeständig von -40 °C bis +90 °C
- Brandklassifikation UL94
- Für Innen- und Außenbereiche
- Zuschnitt leicht möglich (Messer)

Ausführung:

Rolle: 5.000 mm
Farbe: gelb-schwarz

9 Profile lieferbar – weitere auf Anfrage.

Variables Kantenschutz-Profil für Winkel bis 160 Grad (selbstklebend)

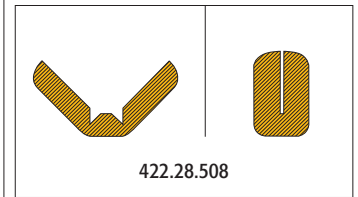

Hinweis:
Bei längeren Strecken sind 5-Meter-Stücke vorteilhaft. Bei kürzeren Strecken empfehlen wir die praktischen 1-Meter-Stücke.

MORION Prallschutz
5 m Länge

Ideal für längere Strecken. Hohe Schutz- und Warnwirkung. Entschärft Ecken und Kanten, verhindert Stoßverletzungen.

Profil	Kantenschutz Winkel 26/14	Flächenschutz Kreis 40/32	Flächenschutz Rechteck 50/20	Flächenschutz Rechteck 40/11	Kantenschutz Winkel 26/26
Befestigung:	selbstklebend				
Versandgewicht kg/St.	2,2	2,5	2,7	2,4	2,2
Artikel:	422.28.508	422.29.052	422.29.669	422.27.694	422.26.236
Preis €/St.					

Profil	Kantenschutz Winkel 47/47	Kantenschutz Kreis 40/40	Profilschutz Kreis 40/40/8	Profilschutz Rechteck 25/30/8
Befestigung:	selbstklebend		zum Aufstecken	
Versandgewicht kg/St.	2,7	2,3	2,4	2,2
Artikel:	422.22.011	422.24.291	422.23.704	422.29.978
Preis €/St.				

Sie wollen ein Angebot anfordern?..Klicken Sie **HIER!**

Wandschutz

MORION Prallschutz für Säulen

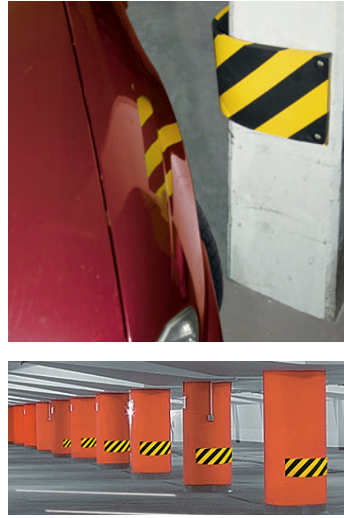

Konzipiert zum Schutz von Säulen, z.B. in Park- und Tiefgaragen. Verhindert teure und ärgerliche Schäden an Fahrzeugen.

Für Rechteck- und Rundsäulen geeignet sowie für Wände, Mauervorsprünge, Durchfahrten, Unterzüge etc.

Gelb-schwarzes Schutzprofil mit zwei eingelassenen Stahlblechen zur dauerhaften Befestigung (Dübel).

Hochwertige Schutzelemente aus flexiblem, alterungsbeständigem Polyurethanschaum:

TIPP:

Wir empfehlen beim Einsatz an Rechtecksäulen, das Schutzprofil nicht bündig, sondern mit etwas „Spiel“ anzubringen – das erhöht die Absorptionswirkung.

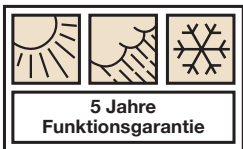

- Für innen und außen
- Für Eck- und Rundsäulen
- Mit Stahlblech
- UV-beständig

- UV-beständige Signalfarben nach DIN 4844
- Temperaturbeständig von -40 °C bis +90 °C
- Brandklassifikation UL94
- Für Innen- und Außenbereiche geeignet
- Silikonfrei

Ausführung:

(L x B x T) 500 x 200 x 20 mm
Farbe: gelb-schwarz

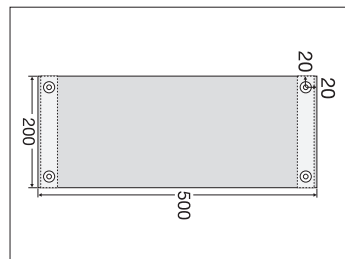

MORION Rampenfender

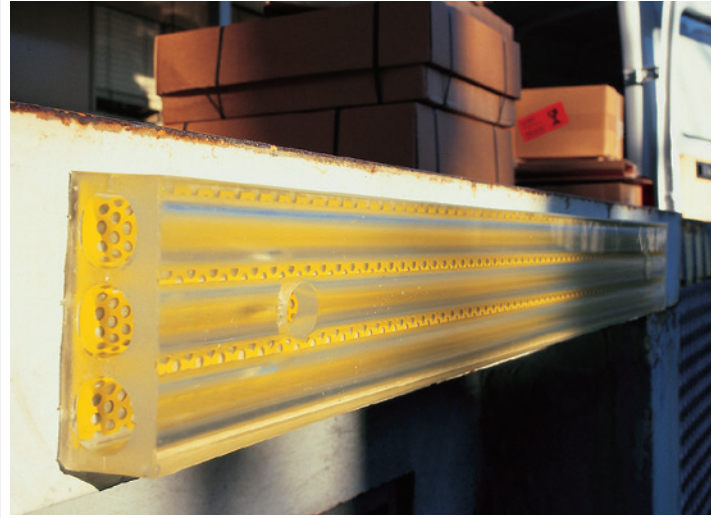

Optimaler Anfahrtschutz durch hohe Kraftaufnahme. Für Rampen, Wände, Stapler und Fahrzeuge.

Hochwertige elastische Schutzprofile aus verschleißfestem alterungs- und witterungsbeständigem Polyurethan mit eingegossener Stahllochplatte und Befestigungsbohrungen. Zur senkrechten und waagerechten Montage.

Drei Querschnitte für abgestufte Kraftaufnahme.

Andere Längen auf Anfrage (ab 5 Stück).

Befestigungsdübel sind nicht im Lieferumfang enthalten.

- Aus Polyurethan
- Mit Lochblecheinlage
- Elastisch
- Wetterbeständig
- Drei Querschnitte

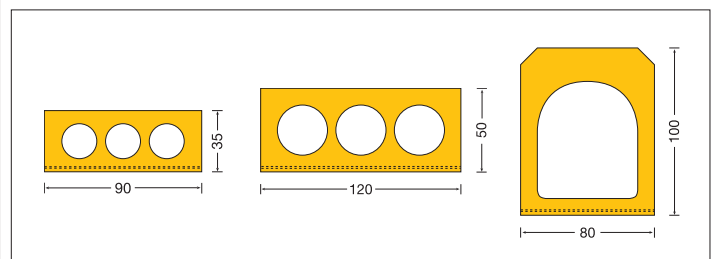
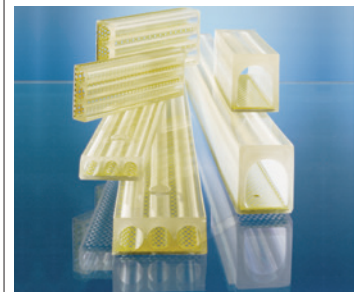

Säulenschutz	Zum Aufdübeln an Ecksäulen	Zum Aufdübeln an Rundsäulen
Versandgewicht kg/St.	1,6	1,6
Artikel:	422.16.620	422.18.949
Preis €/St. ab 1 St.		
Preis €/St. ab 5 St.		

Ausführung	Länge (mm)	Versandgew. kg/St.	Artikel	€/St.
Rampenfender 35/90	1.000	4	422.15.292	
Rampenfender 50/120		6	422.16.763	
Rampenfender 100/80		7	422.19.641	

80 Sie wollen ein Angebot anfordern?..Klicken Sie HIER!

Warn- und Schutzprofile



- Äußerst stoß- und schlagfest
- Formbeständig und kältefest
- Brandschutzklasse B2
- Unempfindlich gegen Reinigungsmittel
- Einfache Montage



MORION Schrammschutz

Vielfältig einsetzbare Profile aus Polyethylen zum Schutz von Wänden. Besonders geeignet für Räume und Gänge in öffentlichen Gebäuden, Pflegeheimen, Wartezimmern, Industrie-/Handwerksbetrieben und Einzelhandel.

Äußerst stoß- und schlagfestes, durchgefärbtes Polyethylen. Formbeständig und kältefest bis $-30\text{ }^{\circ}\text{C}$. Pflegeleicht, physiologisch unbedenklich und resistent gegen übliche Reinigungsmittel.

Einfache Montage mittels 6-mm-Senkkopfschrauben (nicht im Lieferumfang enthalten). Die Löcher sind bereits vorgebohrt und werden mit einem farbidentischen Stopfen verschlossen (nahezu unsichtbar).

Das Material lässt sich, mit üblichem Werkzeug für die Holzbearbeitung, leicht vor Ort zuschneiden (bohren, sägen, fräsen).

Brandschutzklasse: B2

Ausführung:

Länge: 2.060 mm

Andere Stärken, Höhen, Profile und Farben auf Anfrage (ab 10 Stück).

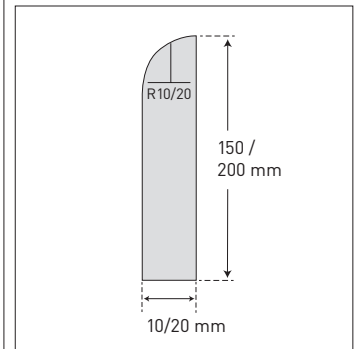
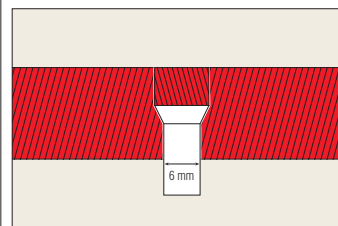

Warn- und Schutzprofile

Farbe	Abmessung (mm) H	Stärke (mm)	Versandgew. kg/St.	Artikel	€/St.
weiß	150	10	3	423.14.241	
		20	6	423.17.402	
	200	10	4	423.18.836	
		20	8	423.14.682	
granit-hell	150	10	3	423.14.556	
		20	6	423.18.514	
	200	10	4	423.15.743	
		20	8	423.15.499	
schwarz	150	10	3	423.18.669	
		20	6	423.18.122	
	200	10	4	423.19.744	
		20	8	423.15.908	



Sie wollen ein Angebot anfordern?..Klicken Sie **HIER!**