

ZURÜCK zum Inhaltsverzeichnis

WEMAS
Bestens aufgestellt.

Sie können nach jedem Begriff suchen:
1. Drücken Sie die Funktionstaste "F3"
2. Tasten Sie den Suchbegriff ein!

UNSER SORTIMENT

Das komplette Programm zur
Arbeitsstellensicherung

Sie können nach jedem Begriff suchen:
1. Drücken Sie die Funktionstaste "F3"
2. Tasten Sie den Suchbegriff ein!

 **MADE
IN
GERMANY**

Stand 07.2021

ZURÜCK zum Inhaltsverzeichnis

Sie können nach jedem Begriff suchen:

1. Drücken Sie die Funktionstaste "F3"
2. Tasten Sie den Suchbegriff ein!

HAUPTSTANDORT

WEMAS Absperrtechnik GmbH
Edisonstraße 20
33334 Gütersloh



INHALT

Klicken Sie auf die Kategorie

Über Uns	2
WEMAS INDIVIDUELL	6
Warn- und Bakenleuchten	10
Batterien	16
Leitbaken	18
Bakenfußplatten	27
Absperrschrankengitter	34
Sperrstrahlergarnitur	39
Absperrschranken + Absperrgitter	41
Schutzgitter	44
Lager- und Transportgestelle	48
Leitkegel	52
Klemmschellen	59
Aufstellvorrichtungen	62
Auskreuzvorrichtung	69
Markierungsfolie + Primer	72
Bodenschwellen	75
Kabelbrücken	77
Signale	79
Bauzubehör	81
Spezialfolien	84
Ersatzteile	88
Stichwortverzeichnis	92

Sie können nach jedem Begriff suchen:
1. Drücken Sie die Funktionstaste “F3”
2. Tasten Sie den Suchbegriff ein!

Rechtliche Hinweise

Wir behalten uns technische Änderungen vor, um das Produktportfolio an den technischen Fortschritt anpassen zu können. Durch unsere Modifikationen behalten unsere Produkte ihren Standard oder erfahren eine Höherwertigkeit. Die Informationen und Angaben auf diesen Seiten stellen keine Zusicherung oder Garantie dar. Irrtümer sind vorbehalten. Wir liefern frei Haus in Deutschland ab einem Auftragswert von 1.750 Euro. Bei Unterschreitung fällt eine Versandungspauschale an.

Auflage 02/07.2021

EIN PIONIER DER VERKEHRSTECHNIK MIT LANGER TRADITION



1971

Gründung



120

Mitarbeiter/-innen

Ursprünglich ist WEMAS im Jahr 1971 als Handelsunternehmen für Werkzeugtechnik und Maschinen gegründet worden. Doch schon im Jahr 1978 bekam das „S“ im Namen eine neue Bedeutung: Straßensicherung. WEMAS gehörte damals zu den Pionieren, die Produkte zur Absicherung von Arbeitsstätten und Baustellen entwickelten, produzierten und deutschlandweit vertrieben. Der Markt war damals noch gänzlich unterentwickelt und es fehlte an einheitlichen Vorschriften zum Beispiel, wie denn überhaupt Arbeitsstätten zu sichern seien. So zählte WEMAS nicht nur zu den Produzenten der ersten Stunde, sondern trug wesentlich dazu bei, dass heute in Deutschland das hohe Sicherheitsniveau sowie weit über die Landesgrenzen hinaus anerkannte Anforderungsstandards und Produktzulassungskriterien ihre Verwendung finden.

MARKTFÜHRER IN DER PASSIVEN VERKEHRSTECHNIK

Auf den Pioniergeist folgten viele Produktinnovationen und die Wandlung des Portfolios von mehrheitlich durch Blechumformung hergestellten Produkten, hin zu den robusten, leicht handhabbaren Artikeln aus Kunststoff. Heute tritt WEMAS als Vollsortimenter auf und verfügt über alle notwendigen gesetzlichen Zulassungen und Zertifikate. Produkte, Produktion, Prozesse und natürlich Personen sind es, die WEMAS mit deutlichem Abstand in diesem Bereich zum Marktführer machen. Diese Professionalität gibt Ihnen die Sicherheit, mit dem Kauf eines WEMAS Produkts alles richtig zu machen.

DER HIDDEN CHAMPION MIT SITZ IN GÜTERSLOH

Innovationen finden bei uns nicht nur in Produkten statt. Wir entwickeln permanent unsere Prozesse, Serviceangebote und Produktionsverfahren weiter, damit Sie auch in Zukunft sicher sein können, bei den Kernprodukten (mehr als 85% des Produktportfolios) stets ein Produkt Made-in-Germany – Made in Gütersloh zu erwerben. 120 Mitarbeiterinnen und Mitarbeiter sorgen täglich für Ihre Kundenzufriedenheit.

Wir arbeiten nach dem NOS-Prinzip (Never out of Stock/ immer auf Lager verfügbar) und garantieren so kurze Lieferzeiten.

**ZURÜCK zum
Inhaltsverzeichnis**





HÖCHSTE LIEFERPERFORMANCE 2.0

Dass wir seit mehreren Jahren nun schon den Exzellenzlevel im Order Fulfillment erreicht haben, war uns nicht genug. Wir entwickeln unser Lieferprogramm stetig weiter:



**Aus dem Regal
direkt zu Ihnen!**

- ✓ Unser Lagerprogramm ist nochmals geschärft worden, sodass wir nicht einfach nur Artikel auf Lager produzieren, sondern dies stets mit dem sogenannten **NOS-Anspruch** (Never Out of Stock/Immer auf Lager verfügbar) verknüpfen.
- ✓ Artikel, die innerhalb von **fünf Arbeitstagen** für Sie produziert und zum Versand bereit stehen.
- ✓ Artikel, die innerhalb von **zehn Arbeitstagen** für Sie produziert und zum Versand bereit stehen.
- ✓ Selbst **anspruchsvollere Varianten** der Individualisierung sind wir in der Lage innerhalb von **fünf oder zehn Tagen** nach technischer Spezifikation zu produzieren und zu liefern. Dies ist schon rekordverdächtig!
- ✓ Auch wir können nicht jeden Wunsch im Vorfeld erraten. Deshalb gibt es in unserem Portfolio Produkte, bei denen wir die Lieferzeit erst ermitteln müssen. Fragen Sie einfach an, wir geben Ihnen schnell eine verbindliche Auskunft.

**ZURÜCK zum
Inhaltsverzeichnis**



UNSERE LIEFERLEISTUNG FÜR SIE

ZURÜCK zum Inhaltsverzeichnis

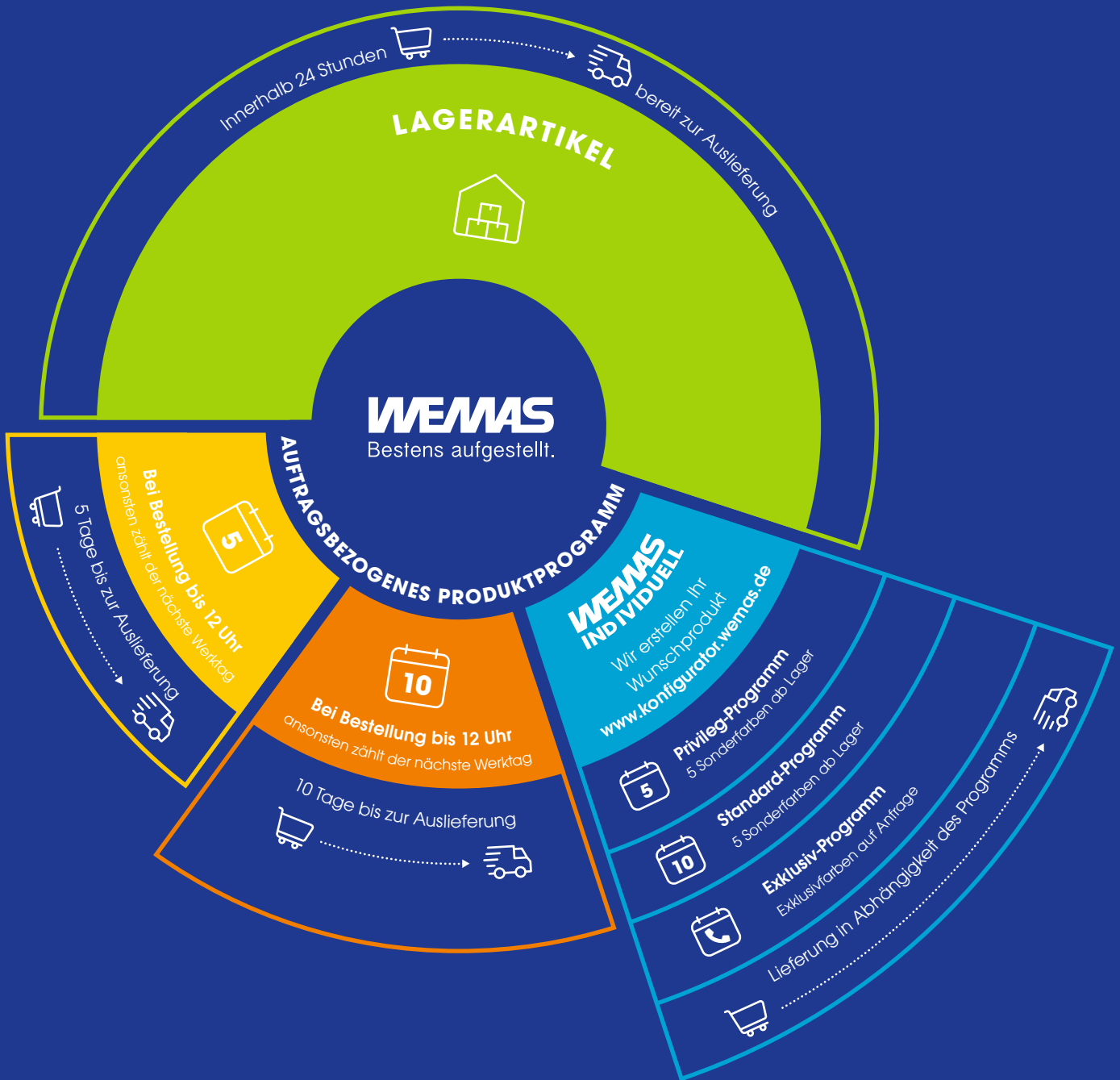

BESTELLUNG AUFGEBEN



Telefon
+49 5241 9370-100



Fax
+49 5241 9370-506



E-Mail
info@wemas.de

WEMAS INDIVIDUELL – EIN MEILENSTEIN DER PRODUKT-INDIVIDUALISIERUNG

Produktkonfigurator

Erstellen Sie Ihr Wunschprodukt auf wemas.de



Der Trend zur Individualisierung ist allgegenwärtig – auch auf Baustellen. Die Lackierung von Baumaschinen und -fahrzeugen in der eigenen Corporate Identity sind – genauso wie die Arbeitskleidung in den Firmenfarben, seit längerem schon eine Möglichkeit sich vom Wettbewerb abzuheben. Dank der Produktgruppe WEMAS INDIVIDUELL ist dies auch im Bereich der passiven Verkehrstechnik möglich. Schauen Sie auf unserer WEMAS Homepage im Produktkonfigurator nach und entdecken Sie ein breites Spektrum der Individualisierung. WEMAS INDIVIDUELL ist nicht nur auf der Bau-

stelle ein Statement, es schützt auch vor unliebsamem Diebstahl.

Um auf die marktüblichen 6 bis 8 Wochen Lieferzeit bei Individualisierungen verzichten zu können, hat sich WEMAS ein ausgeklügeltes Baukastenprinzip einfallen lassen. Dieses ermöglicht eine schnelle Lieferung individualisierter Waren – in einer Qualität, die im Markt einzigartig ist.

Noch nicht individuell genug?
Rufen Sie uns an unter +49 5241 9370-100 oder schreiben Sie eine E-Mail an info@wemas.de



Weitere individualisierbare Produkte:

Absperrgitter, Leitbaken, Bakenleuchten, Fußplatten



1

Wählen Sie aus unterschiedlichen Folientypen aus.

2

Zusätzlicher Logoaufkleber auf der Folie oben und unten möglich.

3

Wählen Sie aus vielen Standardfarben, Sonderfarben oder Exklusivfarben.

4

Der Logodruck ist in verschiedenen Farben erhältlich. Oder laden Sie Ihr Firmenlogo hoch.
Standard

5

Kennzeichnungsmöglichkeit mit Aufkleber oder Kennzeichnungsplatte. Die Kennzeichnungsplatten sind in verschiedenen Farben erhältlich.

Standard Sonderfarben



„EVOLUTIONIEREN“ SIE IHRE BAUSTELLE!

IHRE VORTEILE

Kurzfristig lieferbar

- In nur 10 Arbeitstagen zum individualisierten Absperrgitter.
- Innovative Baustellenkennzeichnung in Ihren Unternehmensfarben.
- Wiedererkennung und Bekanntheit für Ihr Unternehmen.
- Sie können die Farbe des lagergeführten Absperrgitters selbst bestimmen. Suchen Sie sich hierfür einfach aus unserer Farbpalette Ihre Wunschfarbe aus.
- Zusätzlich können Sie die Farbe der Kennzeichnungsplatte sowie die des Schriftzuges aus der nebenstehenden Farbpalette wählen.

Hohe Qualität für dauerhaften Einsatz

- UV- und witterungsbeständig sowie abwaschbar.
- Hochwertiger Kunststoff, schickes Design und extrem robust.

Senkt das Diebstahlrisiko

- Individuell gekennzeichnetes Material ist für Diebe nicht interessant.



Liefereinheit

Ab 100 Stck. mit Kennzeichnungsplatte erhältlich. VPE: 10 Stck.



Lieferung

Frei Haus in Deutschland ab einem Auftragswert von 1.750 Euro.

FARBIGE KENNZEICHNUNGSPLATTEN



Die Kennzeichnungsplatten lassen sich auch ganz individuell mit Ihrem Logo fertigen.



Durchgefärbtes Material mit einfachem Stecksystem.



Einfache Handhabung durch äußerst haltbare Steckvorrichtung.

ZURÜCK zum
Inhaltsverzeichnis

WEMAS – UMFANGREICHE SERVICELEISTUNGEN ERGÄNZEN DIE PRODUKTE

Weitere Informationen finden Sie unter [wemas.de](https://www.wemas.de)



Wir verstehen Kundenorientierung ganzheitlich und haben unsere Kernleistungstiefe um eine umfangreiche Toolbox an Serviceleistungen für unsere Handelspartner erweitert. Ganz auf Ihre individuellen Bedürfnisse abgestimmt, können unterschiedlichste Module der Geschäftsaktivierung zum Einsatz gebracht werden. Sprechen Sie einfach den/die für Sie zuständige/n Mitarbeiter-/in im Außen- oder Innendienst an – unser Vertriebsteam steht Ihnen gerne zur Verfügung.



Baustelleneinrichtung

1

TL-Fußplatten	S. 27
Klemmschellen	S. 59
Schafftöhre	S. 67

2

Markierungsfolie	S. 72
------------------------	-------

3

Leitbaken	S. 18
-----------------	-------

4

Warn- und Bakenleuchten	S. 10
-------------------------------	-------

5

Absperrschrankengitter	S. 34
------------------------------	-------

6

Sperrstrahlergarnitur Teilsperungen	S. 39
---	-------

Sie können nach jedem Begriff suchen:
 1. Drücken Sie die Funktionstaste "F3"
 2. Tasten Sie den Suchbegriff ein!



ZURÜCK zum
 Inhaltsverzeichnis

WARN- UND BAKENLEUCHTEN

Bakenleuchten	12
Warnleuchten	12
Blitzleuchten	14
Zubehör	15

Sie können nach jedem Begriff suchen:
1. Drücken Sie die Funktionstaste "F3"
2. Tasten Sie den Suchbegriff ein!

BATTERIEWECHSEL MIT NUR VIER HANDGRIFFEN

TL-WARN- UND BAKENLEUCHE FUTURE/FUTURE D



TL-WARNLEUCHE TYP 2000/180



ZURÜCK zum
Inhaltsverzeichnis

TL-WARN- UND BAKENLEUCHE TYP FUTURE/FUTURE D



- Stabiles und bruchsicheres Lampengehäuse mit komfortablem Tragegriff
- Wirtschaftlich durch extrem lange Lebensdauer – millionenfach bewährt
- Robuste und einfach austauschbare Elektronik
- Halbierung des Batteriewechselaufwandes bei Betrieb mit 2 Batterien im Vergleich zu Leuchten mit einer Batterie
- Betrieb auch mit einer Batterie möglich ohne Änderung der Betriebshelligkeit, nur die Dauer der Beleuchtung halbiert sich
- Leichter Batteriewechsel ohne komplette Demontage der Lampe möglich
- Dämmerungsautomatik und LED-Funktionskontrollanzeige
- Umschaltmöglichkeit Blink-/Dauerlicht (Blinklicht nicht vorschriftsmäßig)
- Beliebiges Einsetzen der Batterie durch 3-fach Stromabnahmeleiste
- Alle Bestandteile als Ersatzteil erhältlich und ohne Lötarbeiten austauschbar
- Effektiver Lichtaustritt 180 mm
- Entspricht EN 12352 - L6
- Blindscheibe bei einseitigen Leuchten auf der Rückseite der Lampe montiert
- Prüfnummern: **BASf U5-1698, BASf V4-27-2003, BASf V6-1899**

Farbvarianten

Sonderfarben



Exklusivfarben







> **Individuelle Kennzeichnung: Aufdruck des Logos/Firmennamens**

> **Ersatzteile: s. S. 88**

Achtung:

Bei Einsatz auf dem TL-Absperrschrankengitter Vario und der TL-Absperrschranke ist darauf zu achten, dass die Blindscheibe auf der Vorderseite der einseitigen Leuchte montiert wird. Bei Einsatz als Bakenleuchte sollte die Leuchte ohne Bügel montiert werden, da dieser sich beim Überfahren lösen könnte.

ZURÜCK zum Inhaltsverzeichnis

Artikel-Nr.	Produktbeschreibung	Maße	Gewicht	VPE
303.019020.18.10	TL-Leuchte FUTURE gelb doppelseitig Gehäuse gelb, mit Halter	220 x 120 x 375 mm	1,26 kg	12 Stck.
303.019020.18.20	Leuchte FUTURE rot doppelseitig Gehäuse gelb, mit Halter	220 x 120 x 375 mm	1,26 kg	12 Stck.
303.019020.18.12	TL-Leuchte FUTURE gelb einseitig Gehäuse gelb, mit Halter	220 x 120 x 375 mm	1,26 kg	12 Stck.
303.019020.18.22	TL-Leuchte FUTURE rot einseitig Gehäuse gelb, mit Halter	220 x 120 x 375 mm	1,26 kg	12 Stck.
303.019020.18.30	 TL-Leuchte FUTURE gelb 2, Gehäuse gelb, ohne Halter	220 x 120 x 375 mm	1,26 kg	12 Stck.
303.019020.18.40	 Leuchte FUTURE rot 2, Gehäuse gelb, ohne Halter	220 x 120 x 375 mm	1,26 kg	12 Stck.
303.019020.18.33	 TL-Leuchte FUTURE gelb 1, Gehäuse gelb, ohne Halter	220 x 120 x 375 mm	1,26 kg	12 Stck.
303.019020.18.80	 TL-Leuchte FUTURE rot 1, Gehäuse gelb, ohne Halter	220 x 120 x 375 mm	1,26 kg	12 Stck.

Sie wollen ein Angebot anfordern?..Klicken Sie HIER!

TL-WARNLEUCHTE TYP 2000/180

- Stabiles und bruchsicheres Lampengehäuse mit montierter Öse an der Streuscheibe
- Wirtschaftlich durch extrem lange Lebensdauer – millionenfach bewährt
- Robuste und einfach austauschbare Elektronik
- Leuchte mit roter Optik gem. TL nur einseitig lieferbar, dadurch geringerer Stromverbrauch als bei doppelseitigen Leuchten
- Halbierung des Batteriewechselaufwandes bei Betrieb mit 2 Batterien im Vergleich zu Leuchten mit 1 Batterie
- Betrieb auch mit 1 Batterie ohne Änderung der Betriebshelligkeit möglich
- Leichter Batteriewechsel ohne komplette Demontage der Lampe möglich
- Dämmerungsautomatik und LED-Funktionskontrollanzeige
- Umschaltmöglichkeit Blink-/Dauerlicht (Blinklicht nicht vorschrittsmäßig)
- Lieferung mit montiertem Lampenhalter
- Beliebige Einsetzen der Batterie durch 3-fach Stromabnahmeleiste möglich
- Alle Bestandteile als Ersatzteil erhältlich und ohne Lötarbeiten austauschbar
- Effektiver Lichtaustritt 180 mm
- Entspricht EN 12352 - L6
- Blindscheibe bei einseitigen Leuchten auf der Rückseite der Lampe montiert

> **Individuelle Kennzeichnung: Aufdruck des Logos/Firmennamens**

> **Ersatzteile: s. S. 88**

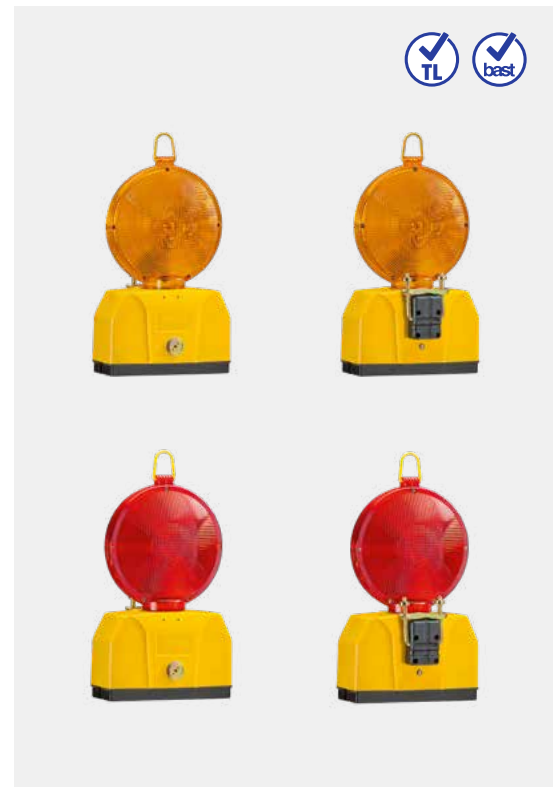

**ZURÜCK zum
Inhaltsverzeichnis**

Artikel-Nr.	Produktbeschreibung	Maße	Gewicht	VPE	Prüf-Nr.
303.017020.18.10	TL-Warnleuchte Typ 2000, 180 mm, LED gelb, doppelseitig	220 x 120 x 360 mm	1,16 kg	12 Stck.	BASf V4-126-2003
303.017022.18.10	TL-Warnleuchte Typ 2000, 180 mm, LED gelb, doppelseitig, mit Aufdruck	220 x 120 x 360 mm	1,16 kg	12 Stck.	BASf V4-126-2003
303.017020.18.20	TL-Warnleuchte Typ 2000, 180 mm, LED rot, doppelseitig	220 x 120 x 360 mm	1,16 kg	12 Stck.	BASf V4-125-2003
303.017020.18.22	TL-Warnleuchte Typ 2000, 180 mm, LED rot, einseitig	220 x 120 x 360 mm	1,16 kg	12 Stck.	BASf V4-125-2003
303.017022.18.22	TL-Warnleuchte Typ 2000, 180 mm, LED rot, einseitig, mit Aufdruck	220 x 120 x 360 mm	1,16 kg	12 Stck.	BASf V4-125-2003



Sie wollen ein Angebot anfordern?..Klicken Sie HIER!

WARNLEUCHE TYP 2000/160



- Stabiles Lampengehäuse mit montierter Öse an der Streuscheibe
- Niedriger Stromverbrauch durch langlebige Leuchtdioden
- Betrieb auch mit 1 Batterie möglich ohne Änderung der Betriebshelligkeit
- Dämmerungsautomatik
- Umschaltmöglichkeit Blink-/Dauerlicht
- Lieferung mit montiertem Lampenhalter
- Beliebige Einsetzen der Batterie möglich durch 3-fach Stromabnahmeleiste
- Nicht gemäß TL-Warnleuchten

Artikel-Nr.	Produktbeschreibung	Maße	Gewicht	VPE
303.017020.16.10	Gehäuse gelb, 160 mm, LED gelb, doppelseitig	185 x 110 x 340 mm	0,87 kg	12 Stck.
303.017020.16.20	Gehäuse gelb, 160 mm, LED rot, doppelseitig	185 x 110 x 340 mm	0,87 kg	12 Stck.

BLITZLEUCHE TYP FUTURE-LED

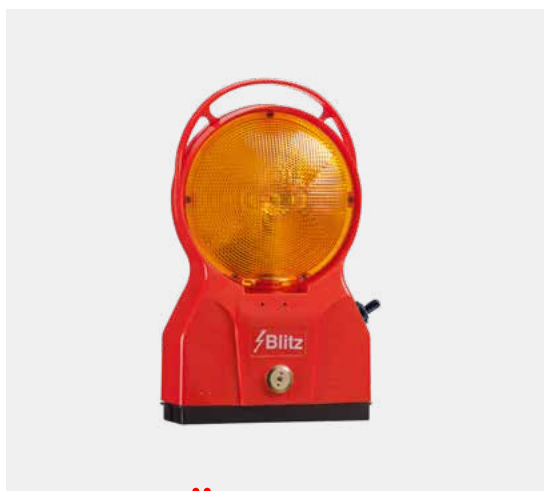

Sie können nach jedem Begriff suchen:
 1. Drücken Sie die Funktionstaste "F3"
 2. Tasten Sie den Suchbegriff ein!

- Stabiles und bruchsicheres Lampengehäuse mit komfortablem Tragegriff
- Ein- und Ausschaltung durch außenliegenden, spritzwassergeschützten Schalter
- Wirtschaftlich durch extrem lange Lebensdauer
- Robuste und einfach austauschbare Elektronik
- Geringer Stromverbrauch (hochwertige LED), dadurch lange Betriebsdauer
- Leichter Batteriewechsel ohne komplette Demontage der Lampe möglich
- Beliebige Einsetzen der Batterie möglich durch 3-fach Stromabnahmeleiste
- Alle Bestandteile als Ersatzteil erhältlich und ohne Lötarbeiten austauschbar
- Blindscheibe bei einseitigen Leuchten montiert auf der Rückseite der Lampe
- Effektiver Lichtaustritt 180 mm
- Gehäusefarbe: Hellrot mit Aufdruck „Blitz“ in Farbe weiß
- Lieferung standardmäßig ohne Lampenhalter. Dieser ist als Zubehör separat erhältlich

ZURÜCK zum
 Inhaltsverzeichnis

Artikel-Nr.	Produktbeschreibung	Maße	Gewicht	VPE
303.019031.18.11	LED gelb, doppelseitig, mit Außenschalter	220 x 120 x 375 mm	1,2 kg	12 Stck.
303.019031.18.10	LED gelb, einseitig, mit Außenschalter	220 x 120 x 375 mm	1,2 kg	12 Stck.

Sie wollen ein Angebot anfordern?..Klicken Sie HIER!

ZURÜCK zum Inhaltsverzeichnis

ZUBEHÖR



Abb. 1



Abb. 2



Abb. 3

Artikel-Nr.	Produktbeschreibung	Maße	Gewicht	VPE
303.030001.00.00	Lampenschlüssel gelb (Abb.1)	66 x 19 x 87 mm	0,025 kg	250 Stck.
303.030002.00.00	Lampenwerkzeug rot (Abb.2)	85 x 29 x 33 mm	0,045 kg	250 Stck.
900.019017.00.00	Lampenhalter bestehend aus Gewindeplatte, U-Bügel, Muttern und Verschraubungsmaterial (Abb.3)	87 x 27 x 110 mm	0,275 kg	10 Stck.



Sie wollen ein Angebot anfordern?..Klicken Sie **HIER!**

INDIVIDUELLE LÖSUNGEN AUF EINEN KLICK

Spezielle Anforderungen?
Nutzen Sie den bequemen
Produkt-Konfigurator.



> wemas.de/de/produktkonfigurator

ZURÜCK zum
Inhaltsverzeichnis

Sie können nach jedem Begriff suchen:
1. Drücken Sie die Funktionstaste "F3"
2. Tasten Sie den Suchbegriff ein!

BATTERIEN

ZURÜCK zum Inhaltsverzeichnis



Sie können nach jedem Begriff suchen:
1. Drücken Sie die Funktionstaste "F3"
2. Tasten Sie den Suchbegriff ein!

BATTERIE 4R25 ZINK/KOHLLE

- 6V 7Ah Blockbatterie für Warnleuchten
- Ohne Quecksilber und ohne Cadmium
- Hohe Belastbarkeit
- Lange Lebensdauer, lange Lagerfähigkeit

> **Kostenlose Entsorgung innerhalb Deutschlands gemäß Batterieverordnung.**

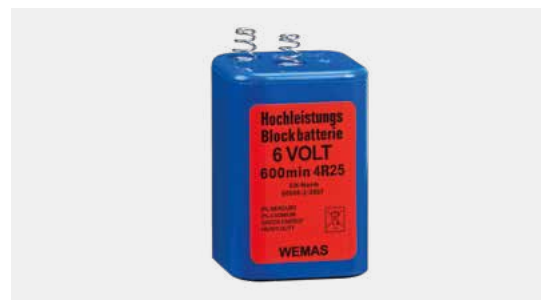

Kostenlose Entsorgung innerhalb Deutschlands gemäß Batterieverordnung.

Artikel-Nr.	Produktbeschreibung	Maße	Gewicht	VPE
304.036001.00.00	Batterie 4R25 Zink/Kohle 6V 7Ah	67 x 67 x 114 mm	0,47 kg	24/1008 Stck.

BATTERIE LUFTSAUERSTOFF

- 6V Konstantbatterie für Warnleuchten
- Ohne Quecksilber und ohne Cadmium
- Aktivierung der Batterie durch Luftzufuhr
- Alkalische Luftsauerstoff-Batterien sind auch für den Einsatz bei Temperaturen unter 0° C geeignet, kältefest bis -25° C
- Besonders lange Betriebszeiten

> **Kostenlose Entsorgung innerhalb Deutschlands gemäß Batterieverordnung.**



Abb. 1

Abb. 2

Artikel-Nr.	Produktbeschreibung	Maße	Gewicht	VPE
304.037001.00.01	6V 50Ah (Abb.1)	67 x 67 x 114 mm	0,73 kg	12/1056 Stck.
304.037003.00.00	6V 120Ah (Abb.2)	160 x 75 x 130 mm	2,2 kg	5/480 Stck.

BATTERIEN - ZUBEHÖR

ZURÜCK zum
Inhaltsverzeichnis



Abb. 1



Abb. 2

Artikel-Nr.	Produktbeschreibung	Maße	Gewicht	VPE
304.040000.00.00	Batterietester für Batterie 4R25 - 6V 7Ah (Zink/Kohle) (Abb.1)	76 x 76 x 75 mm	0,12 kg	1 Stck.
304.039000.00.00	Batteriebox universal (Abb.2)	160 x 75 x 140 mm	0,27 kg	60 Stck.

Sie wollen ein Angebot anfordern?..Klicken Sie **HIER!**

LEITBAKEN



TL-Wendeleitbaken	20
TL-Leitbaken	21
TL-Leitbaken 75 % (Klappbaken).....	23
Leitbaken für den Export.....	25

Sie können nach jedem Begriff suchen:
1. Drücken Sie die Funktionstaste "F3"
2. Tasten Sie den Suchbegriff ein!

ZURÜCK zum
Inhaltsverzeichnis

BESONDERHEITEN WENDELEITBAKE FUTURE REFLEX

Erhöhte Sichtbarkeit durch patentiertes Wellenprofil



Das patentierte, wellenförmige Oberflächenprofil reflektiert das Scheinwerferlicht auch bei spitzen Strahlungswinkeln sehr viel deutlicher. Auch schräg und längs einfallendes Licht wird so gebrochen und der Rückstrahlwinkel ist deutlich größer. Das bringt Sicherheit durch erhöhte Sichtbarkeit!

DREHADAPTER



Durch das patentierte Drehadaptersystem ist eine falsche Montage ausgeschlossen und eine saubere, zuverlässige Verriegelung gewährleistet.

MONTAGE BAKENLEUCHE



Schnell montiert: Die TL-Bakenleuchte auf den oberen Drehadapter der Leitbake.

TL-WENDELEITBAKE FUTURE REFLEX



- BASt-geprüft nach TL-Leitbaken **V4-02/2013**
- Geprüft mit TL-Bakenleuchte FUTURE und TL-Fußplatte MB-TL 92
- Wendeleitbake mit deutlich erhöhter Sichtbarkeit durch patentiertes Wellenprofil – auch bei spitzem Anstrahlwinkel sicher erkennbar
- Retroreflexion bis 160°
- Beklebt mit Reflexfolie der neuesten Generation als Pfeilfolie (PF) in Reflektionsklasse RA2/B (sichtbares Folienmaß 1000 x 250 mm)
- Universell einsetzbare Leitbake - bei Pfeilfolie keine doppelte Lagerhaltung
- Wendeleitbake FUTURE REFLEX mit Pfeilfolie ändert beim Wenden ihre Richtungsweisung
- Extrem stabiler und leichter Bakenkörper mit Folienschutz- und Griffkante
- Rutschfest stapelbar durch extra große Stapelnoppen
- Einfach austauschbare Drehadapter gewährleisten eine lange Lebensdauer
- Drehadapter mit Schutzrand, welcher ein Eindringen von Schmutz und Feuchtigkeit in den Rastmechanismus verhindert
- Lager- und Transportgestell separat erhältlich
- Einfache Montage der TL-Bakenleuchte auf dem oberen Drehadapter der Leitbake

> Ersatzteile: s. S. 89

Artikel-Nr.	Produktbeschreibung	Maße	Gewicht	VPE	Prüf-Nr.
302.605075.01.02	PF-Folie RA2/B – einseitig	1290 x 308 x 70 mm	4,9 kg	60 Stck.	V4-02/2013
302.605075.00.02	PF-Folie RA2/B – rechts-/linksweisend	1290 x 308 x 70 mm	4,9 kg	60 Stck.	V4-02/2013
302.605075.02.02	PF-Folie RA2/B – rechts-/rechtsweisend	1290 x 308 x 70 mm	4,9 kg	60 Stck.	V4-02/2013

 Sie wollen ein Angebot anfordern?..Klicken Sie **HIER!**

ZURÜCK zum
Inhaltsverzeichnis

TL-LEITBAKE FUTURE TYP D

- BAST-geprüft nach TL-Leitbaken
- Prüf-Nr.: **BAST 02 2K 15 (B,Z) 92, BAST 02 2K 07,08 (A), 30/31/33, 50-56, 90/91** (geprüftes System, sämtliche Varianten sind eingeschlossen)
- Geprüft mit TL-Bakenleuchte FUTURE und TL-Fußplatte MB-TL 92 (auch mit Fußplatten verschiedener Hersteller)
- Stabiler Bakenkörper mit Folienschutz- und Griffkante
- Rutschfest stapelbar durch Stapelknoppen
- Austauschbarer Drehadapter gewährleistet eine lange Lebensdauer
- Innenverstärkter Lampenstutzen 40 x 40 mm
- einfache Montage der TL-Bakenleuchte Future auf dem Lampenstutzen
- Drehadapter mit Schutzrand, welcher ein Eindringen von Schmutz und Feuchtigkeit in den Rastmechanismus verhindert
- Mit Schraffen- oder Pfeilfolien (SF + PF) in Reflektionsklassen RA1/A oder RA2/B lieferbar (Folienmaß 1000 x 250 mm)
- Lager- und Transportgestell separat erhältlich

> **Individuelle Kennzeichnung: Folienaufdruck**

> **Ersatzteile: s. S. 89**



Artikel-Nr.	Produktbeschreibung	Maße	Gewicht	VPE
302.605031.00.01	SF-Folie RA1/A – rechts-/linksweisend, VZ 605-40	1320 x 295 x 55 mm	3,88 kg	75 Stck.
302.605032.00.01	SF-Folie RA1/A – linksweisend, VZ 605-10	1320 x 295 x 55 mm	3,88 kg	75 Stck.
302.605033.00.01	SF-Folie RA1/A – rechtsweisend, VZ 605-20	1320 x 295 x 55 mm	3,88 kg	75 Stck.
302.605034.00.01	SF-Folie RA1/A – rechts-/rechtsweisend, VZ 605-42	1320 x 295 x 55 mm	3,88 kg	75 Stck.
302.605031.00.02	SF-Folie RA2/B – rechts-/linksweisend, VZ 605-40	1320 x 295 x 55 mm	3,88 kg	75 Stck.
302.605032.00.02	SF-Folie RA2/B – linksweisend, VZ 605-10	1320 x 295 x 55 mm	3,88 kg	75 Stck.
302.605033.00.02	SF-Folie RA2/B – rechtsweisend, VZ 605-20	1320 x 295 x 55 mm	3,88 kg	75 Stck.
302.605034.00.02	SF-Folie RA2/B – rechts-/rechtsweisend, VZ 605-42	1320 x 295 x 55 mm	3,88 kg	75 Stck.
302.605031.00.11	PF-Folie RA1/A – rechts-/linksweisend, VZ 605-40	1320 x 295 x 55 mm	3,88 kg	75 Stck.
302.605032.00.11	PF-Folie RA1/A – linksweisend, VZ 605-10	1320 x 295 x 55 mm	3,88 kg	75 Stck.
302.605033.00.11	PF-Folie RA1/A – rechtsweisend, VZ 605-20	1320 x 295 x 55 mm	3,88 kg	75 Stck.
302.605034.00.11	PF-Folie RA1/A – rechts-/rechtsweisend, VZ 605-42	1320 x 295 x 55 mm	3,88 kg	75 Stck.
302.605031.00.12	PF-Folie RA2/B – rechts-/linksweisend, VZ 605-40	1320 x 295 x 55 mm	3,88 kg	75 Stck.
302.605032.00.12	PF-Folie RA2/B – linksweisend, VZ 605-10	1320 x 295 x 55 mm	3,88 kg	75 Stck.
302.605033.00.12	PF-Folie RA2/B – rechtsweisend, VZ 605-20	1320 x 295 x 55 mm	3,88 kg	75 Stck.
302.605034.00.12	PF-Folie RA2/B – rechts-/rechtsweisend, VZ 605-42	1320 x 295 x 55 mm	3,88 kg	75 Stck.

 **Sie wollen ein Angebot anfordern?..Klicken Sie HIER!**

TL-LEITBAKE FUTURE TYP S



- BAST-geprüft nach TL-Leitbaken
- Prüf-Nr.: **BAST 99 2K 03/LU** (geprüftes System, sämtliche Varianten sind eingeschlossen)
- Geprüft mit TL-Bakenleuchte FUTURE und TL-Fußplatte MB-TL 92
- Stabiler Bakenkörper mit Folienschutz- und Griffkante
- Rutschfest stapelbar durch Stapelnoppen
- Sichere Verbindung von Bake und Fußplatte durch Sicherungsstift aus Stahl
- Innenverstärkter Lampenstutzen 40 x 40 mm
- Einfache Montage der TL-Bakenleuchte Future auf dem Lampenstutzen
- Mit Schraffen- oder Pfeilfolien (SF + PF) in Reflektionsklassen RA1/A oder RA2/B lieferbar (Folienmaß 1000 x 250 mm)
- Lager- und Transportgestell separat erhältlich
- Sicherungsstift muss bei Bedarf separat bestellt werden

> **Individuelle Kennzeichnung: Folienaufdruck**

> **Ersatzteile: s. S. 89**

Artikel-Nr.	Produktbeschreibung	Maße	Gewicht	VPE
302.605021.00.01	SF-Folie RA1/A – rechts-/linksweisend, VZ 605-40	1330 x 295 x 55 mm	3,6 kg	75 Stck.
302.605022.00.01	SF-Folie RA1/A – linksweisend, VZ 605-10	1330 x 295 x 55 mm	3,6 kg	75 Stck.
302.605023.00.01	SF-Folie RA1/A – rechtsweisend, VZ 605-20	1330 x 295 x 55 mm	3,6 kg	75 Stck.
302.605024.00.01	SF-Folie RA1/A – rechts-/rechtsweisend, VZ 605-42	1330 x 295 x 55 mm	3,6 kg	75 Stck.
302.605021.00.02	SF-Folie RA2/B – rechts-/linksweisend, VZ 605-40	1330 x 295 x 55 mm	3,6 kg	75 Stck.
302.605022.00.02	SF-Folie RA2/B – linksweisend, VZ 605-10	1330 x 295 x 55 mm	3,6 kg	75 Stck.
302.605023.00.02	SF-Folie RA2/B – rechtsweisend, VZ 605-20	1330 x 295 x 55 mm	3,6 kg	75 Stck.
302.605024.00.02	SF-Folie RA2/B – rechts-/rechtsweisend, VZ 605-42	1330 x 295 x 55 mm	3,6 kg	75 Stck.
302.605025.00.01	PF-Folie RA1/A – rechts-/linksweisend, VZ 605-40	1330 x 295 x 55 mm	3,6 kg	75 Stck.
302.605025.01.01	PF-Folie RA1/A – linksweisend, VZ 605-10	1330 x 295 x 55 mm	3,6 kg	75 Stck.
302.605025.02.01	PF-Folie RA1/A – rechtsweisend, VZ 605-20	1330 x 295 x 55 mm	3,6 kg	75 Stck.
302.605025.03.01	PF-Folie RA1/A – rechts-/rechtsweisend, VZ 605-42	1330 x 295 x 55 mm	3,6 kg	75 Stck.
302.605025.00.01	PF-Folie RA1/B – rechts-/linksweisend, VZ 605-40	1330 x 295 x 55 mm	3,6 kg	75 Stck.
302.605025.01.02	PF-Folie RA2/B – rechts-/linksweisend, VZ 605-40	1330 x 295 x 55 mm	3,6 kg	75 Stck.
302.605025.02.02	PF-Folie RA2/B – rechtsweisend, VZ 605-20	1330 x 295 x 55 mm	3,6 kg	75 Stck.
302.605025.03.02	PF-Folie RA2/B – rechts-/rechtsweisend, VZ 605-42	1330 x 295 x 55 mm	3,6 kg	75 Stck.
900.605020.00.01	Sicherungsstift für TL-Leitbake Future Typ S	240 x 8 x 62 mm	0,13 kg	1 Stck.

 **Sie wollen ein Angebot anfordern?..Klicken Sie HIER!**

TL-LEITBAKE 75 % (EHEMALS TL-KLAPPBAKE 750)

- BASt-geprüft nach TL-Leitbaken
- Prüf-Nr.: BASt V4-58/2008 (geprüftes System, sämtliche Varianten sind eingeschlossen)
- Stabiler, doppelwandiger, weißer Bakenkörper mit Folienschutzkante
- Tragegriffe am Bakenkörper und in der Fußplatte für leichtes Transportieren und Versetzen
- 2 strapazierfähige und langlebige Schnappscharniere für sichere Arretierung in Lager- und Funktionsstellung
- Hochwertige Fußplatte aus schwarzem Recyclingmaterial
- Rutschfest und standsicher durch optimal angeordnete Elastomerstopfen
- Mit Schraffen- oder Pfeilfolien (SF + PF) in Reflektionsklassen RA1/A oder RA2/B lieferbar
- Lager- und Transportgestelle separat erhältlich

> **Individuelle Kennzeichnung: Folienaufdruck und Kennzeichnungsplatte möglich**

> **Ersatzteile: s. S. 89**

Achtung:

TL-Leitbaken 75% sind nur für Tagesbaustellen zugelassen.



Artikel-Nr.	Produktbeschreibung	Maße	Gewicht	VPE
302.605081.00.01	SF-Folie RA1/A – rechts-/linksweisend, VZ 605-4	1250 x 310 x 50 mm	14,3 kg	5 Stck.
302.605084.00.01	SF-Folie RA1/A – rechts-/rechtsweisend, VZ 605-4	1250 x 310 x 50 mm	14,3 kg	5 Stck.
302.605081.00.02	SF-Folie RA2/B – rechts-/linksweisend, VZ 605-4	1250 x 310 x 50 mm	14,3 kg	5 Stck.
302.605084.00.02	SF-Folie RA2/B – rechts-/rechtsweisend, VZ 605-4	1250 x 310 x 50 mm	14,3 kg	5 Stck.
302.605091.01.01	PF-Folie RA1/A – rechts-/linksweisend, VZ 605-4	1250 x 310 x 50 mm	14,3 kg	5 Stck.
302.605094.01.11	PF-Folie Folie RA1/A – rechts-/rechtsweisend, VZ 605-4	1250 x 310 x 50 mm	14,3 kg	5 Stck.
302.605091.01.02	PF-Folie Folie RA2/B – rechts-/linksweisend, VZ 605-4	1250 x 310 x 50 mm	14,3 kg	5 Stck.
302.605094.01.12	PF-Folie Folie RA2/B – rechts-/rechtsweisend, VZ 605-4	1250 x 310 x 50 mm	14,3 kg	5 Stck.



Robuste Schnappscharniere garantieren eine sichere Arretierung.

Lager- und Transportgestell für 15 Leitbaken, weitere Varianten s. S. 49.

Sie wollen ein Angebot anfordern?..Klicken Sie HIER!

LEITBAKE (SCHMALBAKE)



- Foliengröße 1000 x 70 mm
- Mit Stutzen 40 x 40 mm
- Durchgehendes Stützrohr

Artikel-Nr.	Produktbeschreibung	Maße	Gewicht	VPE
302.605121.40.01	Weiß mit Rohr, Folie RA1, 2-seitig	1290 x 75 x 50 mm	1,6 kg	50 Stck.
302.605121.40.02	Weiß mit Rohr, Folie RA2/B, 2-seitig	1290 x 75 x 50 mm	1,6 kg	50 Stck.

 Sie wollen ein Angebot anfordern?..Klicken Sie **HIER!**

Sie können nach jedem Begriff suchen:
 1. Drücken Sie die Funktionstaste "F3"
 2. Tasten Sie den Suchbegriff ein!

LEITBAKE TYP 40 EXPORT

- Stutzen und Lampenstutzen 40 x 40 mm ohne Bohrung
- Stabiler Bakenkörper mit Folienschutz- und Griffkante
- Rutschfest stapelbar durch Stapelnoppen
- Mit Schraffen- oder Pfeilfolien (SF + PF) in Reflektionsklassen RA1/A oder RA2/B lieferbar (Folienmaß 1000 x 250 mm)
- Standardausführung mit durchgehendem Stützrohr
- Lager- und Transportgestell separat erhältlich



Artikel-Nr.	Produktbeschreibung	Maße	Gewicht	VPE
302.605011.00.00	SF-Folie RA1/A – rechts-/linksweisend, VZ605-40	1290 x 295 x 50 mm	3,6 kg	75 Stck.
302.605012.00.00	SF-Folie RA1/A – linksweisend, VZ605-10	1290 x 295 x 50 mm	3,6 kg	75 Stck.
302.605013.00.00	SF-Folie RA1/A – rechtsweisend, VZ605-20	1290 x 295 x 50 mm	3,6 kg	75 Stck.
302.605014.00.00	SF-Folie RA1/A – rechts-/rechtsweisend, VZ605-42	1290 x 295 x 50 mm	3,6 kg	75 Stck.
302.605011.01.02	SF-Folie RA2/B – rechts-/linksweisend, VZ605-40	1290 x 295 x 50 mm	3,6 kg	75 Stck.
302.605012.01.02	SF-Folie Folie RA2/B – linksweisend, VZ605-10	1290 x 295 x 50 mm	3,6 kg	75 Stck.
302.605013.01.02	SF-Folie Folie RA2/B – rechtsweisend, VZ605-20	1290 x 295 x 50 mm	3,6 kg	75 Stck.
302.605014.01.02	SF-Folie Folie RA2/B – rechts-/rechtsweisend, VZ605-42	1290 x 295 x 50 mm	3,6 kg	75 Stck.
302.605015.00.01	PF-Folie Folie RA1/A – rechts-/linksweisend, VZ605-42	1290 x 295 x 50 mm	3,6 kg	75 Stck.
302.605015.04.01	PF-Folie RA1/A – rechts-/rechtsweisend, VZ605-43	1290 x 295 x 50 mm	3,6 kg	75 Stck.
302.605015.00.02	PF-Folie RA2/B – rechts-/linksweisend, VZ605-43	1290 x 295 x 50 mm	3,6 kg	75 Stck.
302.605015.04.02	PF-Folie RA2/B – rechts-/rechtsweisend, VZ605-43	1290 x 295 x 50 mm	3,6 kg	75 Stck.



Sie wollen ein Angebot anfordern?..Klicken Sie **HIER!**

ZURÜCK zum
Inhaltsverzeichnis

LEITBAKE TYP 60 EXPORT



- Mit Stützen 60 x 60 mm und Lampenstützen Ø 42 mm ohne Bohrungen
- Stabiler Bakenkörper mit Folienschutz- und Griffkante
- Rutschfest stapelbar durch Stapelnoppen
- Mit Schraffen- oder Pfeilfolien (SF + PF) in Reflektionsklassen RA1/A oder RA2/B lieferbar (Folienmaß 1000 x 250 mm)
- Standardausführung ohne durchgehendes Stützrohr
- Lager- und Transportgestell separat erhältlich

Artikel-Nr.	Produktbeschreibung	Maße	Gewicht	VPE
302.605051.00.00	SF-Folie RA1/A - rechts-/linksweisend, VZ 605-40	1290 x 290 x 60 mm	2,6 kg	60 Stck.
302.605052.00.00	SF-Folie RA1/A - linksweisend, VZ 605-10	1290 x 290 x 60 mm	2,6 kg	60 Stck.
302.605053.00.00	SF-Folie RA1/A - rechtsweisend, VZ 605-20	1290 x 290 x 60 mm	2,6 kg	60 Stck.
302.605054.00.00	SF-Folie RA1/A - rechts-/rechtsweisend, VZ 605-42	1290 x 290 x 60 mm	2,6 kg	60 Stck.
302.605051.00.02	SF-Folie RA2/B - rechts-/linksweisend, VZ 605-40	1290 x 290 x 60 mm	2,6 kg	60 Stck.
302.605052.00.02	SF-Folie RA2/B - linksweisend, VZ 605-10	1290 x 290 x 60 mm	2,6 kg	60 Stck.
302.605053.00.02	SF-Folie RA2/B - rechtsweisend, VZ 605-20	1290 x 290 x 60 mm	2,6 kg	60 Stck.
302.605054.00.02	SF-Folie RA2/B - rechts-/rechtsweisend, VZ 605-42	1290 x 290 x 60 mm	2,6 kg	60 Stck.
302.605055.00.01	PF-Folie RA1/A - rechts-/linksweisend, VZ 605-40	1290 x 290 x 60 mm	2,6 kg	60 Stck.
302.605055.06.01	PF-Folie RA1/A - rechts-/rechtsweisend, VZ 605-42	1290 x 290 x 60 mm	2,6 kg	60 Stck.
302.605055.00.02	PF-Folie RA2/B - rechts-/linksweisend, VZ 605-40	1290 x 290 x 60 mm	2,6 kg	60 Stck.
302.605055.06.02	PF-Folie RA2/B - rechts-/rechtsweisend, VZ 605-42	1290 x 290 x 60 mm	2,6 kg	60 Stck.

 Sie wollen ein Angebot anfordern?..Klicken Sie **HIER!**

ZURÜCK zum
Inhaltsverzeichnis

BAKENFUSS- PLATTEN

TL-Bakenfußplatten	28
TL-Fußplatten (TL-Austellvorrichtungen)	29
Bauzaunfußplatten	29
Sonderausführungen	30
Zubehör	31

ZURÜCK zum
Inhaltsverzeichnis

TL-BAKENFUSSPLATTE TYP MB-TL 92



- BAST-Prüfnummer 92
- Zugelassen für TL-Leitbaken, Längs-/Querabspernung, Verkehrszeichen
- Geprüft nach TL-Aufstellvorrichtung Gewichtsklasse K1
- Einschl. Drehadapter-Außenteil, integriertes Batteriefach, 2 Tragegriffe
- Aufnahmeöffnungen: 1 x 60 x 60 mm, 3 x 40 x 40 mm, Ø 42 mm (Kombiaufnahme), Drehadapter
- Lager- und Transportgestell separat erhältlich
- Besonders standsicher und rutschfest
- Bruchsicher, stapelbar, beständig gegen Öl, Frost und Salz

> **Individuelle Kennzeichnung: Prägung Logo/Firmennamen**

Artikel-Nr.	Produktbeschreibung	Maße	Gewicht	VPE
6001	-	800 x 400 x 120 mm	28 kg	36 Stck.
Auf Anfrage	Mit Kennzeichnungsplatte (Mindestmenge 144 Stck.)	800 x 400 x 120 mm	28 kg	144 Stck.

Weitere Individualisierungsmöglichkeiten auf Anfrage

TL-FUSSPLATTE TYP K1



- 2 Tragegriffe
- Besonders standsicher und rutschfest
- Bruchsicher, stapelbar, beständig gegen Öl, Frost und Salz
- Aufnahmeöffnungen: 2 x 60 x 60 mm, 3 x 40 x 40 mm / Ø 42 mm (Kombiaufnahme)
- Geprüft nach TL-Aufstellvorrichtung Gewichtsklasse K1
- Lager- und Transportgestell separat erhältlich
- Nicht für Leitbaken zugelassen

> **Individuelle Kennzeichnung: Prägung Logo/Firmennamen**

Artikel-Nr.	Produktbeschreibung	Maße	Gewicht	VPE
6002	-	800 x 400 x 120 mm	28 kg	36 Stck.
Auf Anfrage	Mit Kennzeichnungsplatte (Mindestmenge 144 Stck.)	800 x 400 x 120 mm	28 kg	144 Stck.

 **Sie wollen ein Angebot anfordern?..Klicken Sie HIER!**

TL-AUFSTELLVORRICHTUNG FUSSPLATTE TYP K1 - KOFFER

- 2 Tragegriffe und 2 Griffmulden
- Besonders standsicher und rutschfest
- Bruchsicher, stapelbar, beständig gegen Öl, Frost und Salz
- Aufnahmeöffnungen: 1 x 60 x 60 mm, 5 x 40 x 40 mm / Ø 42 mm (Kombiaufnahme)
- Geprüft nach TL-Aufstellvorrichtung Gewichtsklasse K1
- Lager- und Transportgestell separat erhältlich
- Nicht für Leitbaken zugelassen

> **Individuelle Kennzeichnung: Prägung Logo/Firmennamen**



Artikel-Nr.	Produktbeschreibung	Maße	Gewicht	VPE
6003	-	800 x 400 x 120 mm	36 kg	36 Stck.
Auf Anfrage	Mit Prägung (Mindestmenge: 504 Stck.)	800 x 400 x 120 mm	36 kg	504 Stck.

FUSSPLATTE BAUZAUN TYP 1

- Bruchsicher, stapelbar, beständig gegen Öl, Frost und Salz
- Aufnahmeöffnungen: 4 x Ø 42 mm , 1 x 60 x 60 mm

> **Individuelle Kennzeichnung: Prägung des Logos/Firmennamens**



Kostenpflichtige Rücknahme lt. Entsorgungssystem nach Absprache möglich.

Artikel-Nr.	Produktbeschreibung	Maße	Gewicht	VPE
6006	-	695 x 240 x 145 mm	28 kg	50 Stck.
Auf Anfrage	Mit Prägung	695 x 240 x 145 mm	28 kg	-

 **Sie wollen ein Angebot anfordern?..Klicken Sie HIER!**

ZURÜCK zum
Inhaltsverzeichnis

FUSSPLATTE R 500



- Ø ca. 500 mm, Höhe ca. 140 mm
- Bruchsicher, stapelbar, beständig gegen Öl, Frost und Salz
- Aufnahmeöffnungen: 1 x 60 x 60 mm, 2 x 40 x 40 mm / Ø 42 mm (Kombiaufnahme), 2 x Ø 42 mm
- Nicht für Leitbaken zugelassen

> **Individuelle Kennzeichnung: Prägung des Logos/Firmennamens**

Artikel-Nr.	Produktbeschreibung	Maße	Gewicht	VPE
6013	-	Ø 500 x 120 mm	25 kg	36 Stck.
Auf Anfrage	Mit Prägung	Ø 500 x 120 mm	25 kg	36 Stck.

ZURÜCK zum
Inhaltsverzeichnis

FUSSPLATTE BAUZAUN TYP 2



- Maximale Standsicherheit durch verlängerte Auflageflächen
- Bruchsicher, stapelbar, beständig gegen Öl, Frost und Salz
- Aufnahmeöffnungen: 6 x Ø 42 mm
- Leichte Handhabung durch 2 seitliche, freigestellte Tragegriffe

> **Individuelle Kennzeichnung: Prägung des Logos/Firmennamens**

Kostenpflichtige Rücknahme lt. Entsorgungssystem nach Absprache möglich.

Artikel-Nr.	Produktbeschreibung	Maße	Gewicht	VPE
6007	-	860 x 240 x 165 mm	28 kg	50 Stck.
Auf Anfrage	Mit Prägung	860 x 240 x 165 mm	28 kg	

Einfacher Transport

Eine Person ist ausreichend, um die Fußplatten zu transportieren bzw. aufzustellen. Dank der freigestellten Tragegriffe ist eine leichte Handhabung gewährleistet.



Sie wollen ein Angebot anfordern?..Klicken Sie HIER!

FUSSPLATTEN - ZUBEHÖR



Abb. 1



Abb. 2



Abb. 3



Abb. 4

Artikel-Nr.	Produktbeschreibung	Gewicht	VPE
302.605000.00.01	Drehadapter-Außenteil für Aufnahme in der Fußplatte 60 x 60 mm (Abb.1)	0,1 kg	1 Stck.
302.605000.00.11	Drehadapter-Außenteil kurz für Aufnahme in der Fußplatte 60 x 60 mm (Abb.2)	0,1 kg	1 Stck.
390.060001.00.00	Rohrschuh für die Aufnahme in der Fußplatte 60 x 60 mm, Rohraufnahme 40 x 40 mm, Ø 42 mm (Abb.3)	0,1 kg	1 Stck.
301.002100.00.00	Transportwagen für Fußplatten (Abb.4)	6,4 kg	1 Stck.

 **Sie wollen ein Angebot anfordern?..Klicken Sie HIER!**

INDIVIDUELLE LÖSUNGEN AUF EINEN KLICK

Spezielle Anforderungen?
Nutzen Sie den bequemen
Produkt-Konfigurator.



> wemas.de/de/produktkonfigurator

ZURÜCK zum
Inhaltsverzeichnis

Sie können nach jedem Begriff suchen:
1. Drücken Sie die Funktionstaste "F3"
2. Tasten Sie den Suchbegriff ein!

FUSSPLATTE EXPORT TYP 1



- Leichte Handhabung durch 2 seitliche, rutschfeste Tragegriffe
- Bruchsicher, stapelbar, beständig gegen Öl, Frost und Salz
- Aufnahmeöffnungen: 1 x 60 x 60 mm, 3 x Ø 42 mm (kombinierter Schlitz), 1 x 40 x 80 mm (Kreuz), 1 x Ø 49 mm
- Lager- und Transportgestell separat erhältlich

> Individuelle Kennzeichnung: Prägung des Logos/Firmennamens

Artikel-Nr.	Produktbeschreibung	Maße	Gewicht	VPE
6008	-	800 x 400 x 120 mm	28 kg	36 Stck.
Auf Anfrage	Mit Prägung	800 x 400 x 120 mm	28 kg	864 Stck.

FUSSPLATTE EXPORT LEICHT



- Leichte Handhabung durch 2 seitliche, rutschfeste Tragegriffe
- Bruchsicher, stapelbar, beständig gegen Öl, Frost und Salz
- Aufnahmeöffnungen: 2 x 40 x 40 mm, 2 x Ø 42 mm (kombinierter Schlitz), 1 x Schlitz für skandinavische Bake, 2 x 60 x 60 mm, 1 x Ø 49 mm
- Steckplatz für SE-Begrenzer
- Lager- und Transportgestell separat erhältlich

> Individuelle Kennzeichnung: Prägung des Logos/Firmennamens

Artikel-Nr.	Produktbeschreibung	Maße	Gewicht	VPE
6010	-	595 x 395 x 125 mm	18 kg	40 Stck.
Auf Anfrage	Mit Prägung	595 x 395 x 125 mm	18 kg	1320 Stck.

FUSSPLATTE TYP SWITZERLAND



- Leichte Handhabung durch 2 seitliche, rutschfeste Tragegriffe
- Bruchsicher, stapelbar, beständig gegen Öl, Frost und Salz
- Aufnahmeöffnungen: Für Schafftrohre: 1 x 40 x 40 mm, 3 x Ø 42 mm, 1 x 60 x 60 mm
- Lager- und Transportgestell

**ZURÜCK zum
Inhaltsverzeichnis**

Artikel-Nr.	Produktbeschreibung	Maße	Gewicht	VPE
6011	-	790 x 400 x 125 mm	25 kg	36 Stck.

Sie wollen ein Angebot anfordern?..Klicken Sie HIER!

FUSSPLATTE EXPORT TYP 2

- Leichte Handhabung durch 2 seitliche, rutschfeste Tragegriffe
- Bruchsicher, stapelbar, beständig gegen Öl, Frost und Salz
- Aufnahmeöffnungen: 1 x 60 x 60 mm, 2 x 40 x 40 mm / Ø 42 mm, 1 x 40 x 80 mm (Kreuz) in der Mitte

> **Individuelle Kennzeichnung: Prägung des Logos/Firmennamens**



Artikel-Nr.	Produktbeschreibung	Maße	Gewicht	VPE
6009	-	800 x 400 x 120 mm	27 kg	36 Stck.
Auf Anfrage	Mit Prägung	800 x 400 x 120 mm	27 kg	864 Stck.

BAKE UND FUSSPLATTE SKANDINAVIEN

- Leichte Handhabung durch 2 seitliche, rutschfeste Tragegriffe
- Bruchsicher, stapelbar, beständig gegen Öl, Frost und Salz
- Aufnahmeöffnungen: 1 x 60 x 60 mm, Schlitz für SE-Abgrenzung



Kostenpflichtige Rücknahme lt. Entsorgungssystem nach Absprache möglich.

Artikel-Nr.	Produktbeschreibung	Maße	Gewicht	VPE
6012	Skandinavische Fußplatte	680 x 420 x 130 mm	17,5 kg	40 Stck.
302.605631.00.01	Set Bake ge/ro und Fußplatte	-	18,8 kg	50 Stck.
302.605631.00.02	Set Bake gg/ro und Fußplatte	-	18,8 kg	50 Stck.
302.605631.00.03	Bake Skandinavien, leicht, rot, RA2B, ge/ro	995 x 228 mm	1,3 kg	250 Stck.
302.605631.00.04	Bake Skandinavien, leicht, rot, RA2C, gg/ro	995 x 228 mm	1,3 kg	250 Stck.

 **Sie wollen ein Angebot anfordern?..Klicken Sie HIER!**

**ZURÜCK zum
Inhaltsverzeichnis**

ABSPERR- SCHRANKEN- GITTER

TL-Absperrschrankengitter Reflex	35
TL-Absperrschrankengitter Future.....	37
TL-Absperrschrankengitter Vario	38

Sie können nach jedem Begriff suchen:
1. Drücken Sie die Funktionstaste "F3"
2. Tasten Sie den Suchbegriff ein!

ZURÜCK zum
Inhaltsverzeichnis

BESONDERHEITEN ABSPERRSCHRANKENGITTER REFLEX

Bessere Sichtbarkeit dank neuem Oberflächenprofil



Das patentierte, wellenförmige Oberflächenprofil reflektiert das Scheinwerferlicht auch bei flachen Strahlungswinkeln sehr viel deutlicher. Erreicht wird dies durch ein spezielles Oberflächenprofil, das in Verbindung mit der bewährten retroreflektierenden Folie der WEMAS Produkte der Generation „Future“ eine Weltneuheit darstellt gemäß RSA 21.



Bei flachem Anstrahlwinkel reflektieren die Absperrschrankengitter das Scheinwerferlicht nur unzureichend.



Durch die Retroreflexion bis zu einem Anstrahlwinkel von 160° werden die Absperrschrankengitter wesentlich besser wahrgenommen.

PRAKTISCHES ZUBEHÖR



Der stabile, bruchsichere Überwurfbügel kann durch Zurückschieben arretiert werden.



Kennzeichnungsplatte im Kennzeichnungsfeld.



Anbringung der Kennzeichnungsplatte.

TL-ABSPERRSCHRANKENGITTER REFLEX (2,0 m)



Farbvarianten

Sonderfarben



Exklusivfarben



Mehr zur Individualisierung?

Auf Seite 6 oder ganz einfach auf wemas.de finden Sie mehr Infos.

- Absperrschrankengitter Reflex mit deutlich erhöhter Sichtbarkeit durch patentiertes Wellenprofil - auch bei spitzen Anstrahlwinkeln sicher erkennbar
- Beklebt mit Reflexfolie der neuesten Generation
- Geprüft und zugelassen gemäß TL-Absperrschranken 97 sowie den ZTV-SA
- Retroreflexion bis 160°
- Aus HD-PE, UV-stabilisiert
- Standardfarbe weiß
- Ausführung mit fest angeblasenen Lampenstutzen
- Zu verwenden in TL-Fußplatten
- Hochbelastbar durch die Reflex-Wellenstruktur
- Überwurfbügel aus bruchsicherem Kunststoff
- Durchgängige Einsteckrohre Ø 42 mm aus feuerverzinktem Stahl
- Integrierte Sicherungsstopfen zum Schutz der Einsteckrohre
- Mittig angebrachter ergonomischer Tragegriff
- Ohne elektrische Spannungsüberleitung gemäß DIN VDE 0681
- Vorgeschrieben bei Aufgrabungen ab 1,25 m Tiefe
- Stabiler Kunststoffkörper mit Folienschutzrand
- Lager- und Transportgestell separat erhältlich

> **Individuelle Kennzeichnung: Aufkleber oder Prägung im Kennzeichnungsfeld**

> **Ersatzteile: s. S. 90**

Artikel-Nr.	Produktbeschreibung	Maße	Gewicht	VPE	Prüf-Nr.
305.460732.20.01	Folie Typ RA1/A	2150 x 1110 x 50 mm	17 kg	10 Stck.	20/02 K
Auf Anfrage	Folie Typ RA1/A, mit Kennzeichnungsplatte	2150 x 1110 x 50 mm	17 kg	100 Stck.	20/02 K
305.460732.20.03	Folie Typ RA2/B	2150 x 1110 x 50 mm	17 kg	10 Stck.	20/02 K
Auf Anfrage	Folie Typ RA2/B, mit Kennzeichnungsplatte	2150 x 1110 x 50 mm	17 kg	100 Stck.	20/02 K

Lieferung ohne Fußplatten und Warnleuchten



Sie wollen ein Angebot anfordern?..Klicken Sie HIER!

ZURÜCK zum Inhaltsverzeichnis

Sie können nach jedem Begriff suchen:

1. Drücken Sie die Funktionstaste "F3"
2. Tasten Sie den Suchbegriff ein!

TL-ABSPERSCHRANKENGITTER FUTURE (1,6 m und 2,0 m)

- Geprüft und zugelassen gemäß TL-Absperrschranken 97 sowie den ZTV-SA
- Aus HD-PE, UV-stabilisiert
- Standardfarbe weiß
- Ausführung mit fest angeblasenen Lampenstutzen
- Zu verwenden in TL-Fußplatten
- Überwurfbügel aus bruchsicherem Kunststoff
- Durchgängige Einsteckrohre Ø 42 mm aus feuerverzinktem Stahl
- Integrierte Sicherungsstopfen zum Schutz der Einsteckrohre
- Mittig angebrachter ergonomischer Tragegriff
- Ohne elektrische Spannungsüberleitung gemäß DIN VDE 0681
- Vorgeschrieben bei Aufgrabungen ab 1,25 m Tiefe
- Stabiler Kunststoffkörper mit Folienschutzrand
- Lager- und Transportgestell separat erhältlich

> **Individuelle Kennzeichnung: Kennzeichnungsplatte mit eigenem Logo und Foliendruck**
 > **Ersatzteile: s. S. 90**

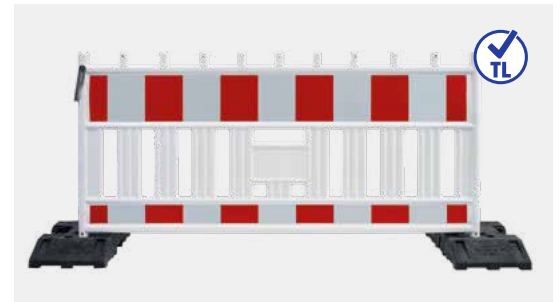

Farbvarianten

Sonderfarben

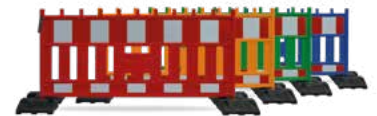

Exklusivfarben



Mehr zur Individualisierung?

Auf Seite 6 oder ganz einfach auf wemas.de finden Sie mehr Infos.

Artikel-Nr.	Produktbeschreibung	Maße	Gewicht	VPE	Prüf-Nr.
305.460431.16.01	1,6 m, Folie Typ RA1/A	1750 x 1110 x 50 mm	11,9 kg	10 Stck.	20/02 K
305.460431.17.01	1,6 m, Folie Typ RA1/A, mit Foliendruck	1750 x 1110 x 50 mm	11,9 kg	50 Stck.	20/02 K
Auf Anfrage	1,6 m, Folie Typ RA1/A, mit Kennzeichnungsplatte	1750 x 1110 x 50 mm	11,9 kg	10 Stck.	20/02 K
305.460431.16.02	1,6 m, Folie Typ RA2/B	1750 x 1110 x 50 mm	11,9 kg	10 Stck.	20/02 K
305.460431.17.02	1,6 m, Folie Typ RA2/B, mit Foliendruck	1750 x 1110 x 50 mm	11,9 kg	50 Stck.	20/02 K
Auf Anfrage	1,6 m, Folie Typ RA2/B, mit Kennzeichnungsplatte	1750 x 1110 x 50 mm	11,9 kg	100 Stck.	20/02 K
305.460432.20.01	2,0 m, Folie Typ RA1/A	2150 x 1110 x 50 mm	13,5 kg	10 Stck.	20/02 K
305.460432.21.01	2,0 m, Folie Typ RA1/A, mit Foliendruck	2150 x 1110 x 50 mm	13,5 kg	50 Stck.	20/02 K
Auf Anfrage	2,0 m, Folie Typ RA1/A, mit Kennzeichnungsplatte	2150 x 1110 x 50 mm	13,5 kg	100 Stck.	20/02 K
305.460432.20.02	2,0 m, Folie Typ RA2/B	2150 x 1110 x 50 mm	13,5 kg	10 Stck.	20/02 K
305.460432.25.02	2,0 m, Folie Typ RA2/B, mit Foliendruck	2150 x 1110 x 50 mm	13,5 kg	50 Stck.	20/02 K
Auf Anfrage	2,0 m, Folie Typ RA2/B, mit Kennzeichnungsplatte	2150 x 1110 x 50 mm	13,5 kg	100 Stck.	20/02 K

Lieferung ohne Fußplatten und Warnleuchten



Sie wollen ein Angebot anfordern?..Klicken Sie HIER!

**ZURÜCK zum
Inhaltsverzeichnis**

TL-ABSPERRSCHRANKENGITTER VARIO

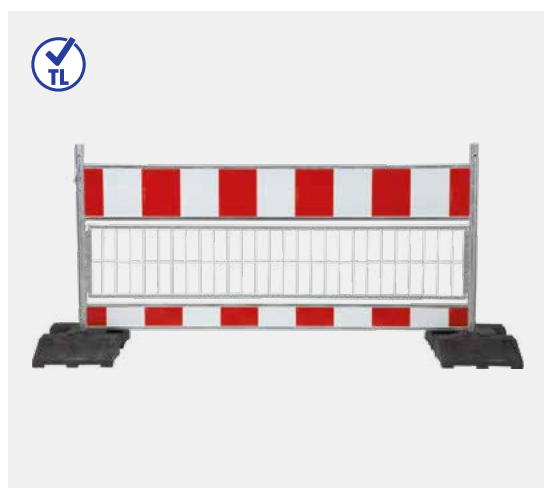

- Geprüft und zugelassen gemäß TL-Abperrschranken 97 sowie den ZTV-SA und RSA 21
- Aus feuerverzinktem Stahlblech, profiliert mit UVV-Kante
- Bohrungen für die Montage von Warnleuchten
- Austauschbare, verschraubte Konstruktion
- Überfalle aus Stahl
- Vorgeschrieben bei Aufgrabungen ab 1,25 m Tiefe
- Lager- und Transportgestell separat erhältlich

> **Individuelle Kennzeichnung: Folienaufdruck oder Aufkleber**

> **Ersatzteile: s. S. 90**

Artikel-Nr.	Produktbeschreibung	Maße	Gewicht	VPE	Prüf-Nr.
305.460132.20.01	TL-Abperrschrankengitter Vario 2,0 m, Folie Typ RA1/A	2096 x 1105 x 41 mm	21 kg	10 Stck.	19/02
305.460134.24.01	Abperrschrankengitter Vario 2,4 m, Folie Typ RA1/A	2510 x 1110 x 41 mm	24 kg	10 Stck.	-
305.460132.20.02	TL-Abperrschrankengitter Vario 2,0 m, Folie Typ RA2/B	2096 x 1105 x 41 mm	21 kg	10 Stck.	19/02
305.460134.24.02	Abperrschrankengitter Vario 2,4 m, Folie Typ RA2/B	2510 x 1110 x 41 mm	24 kg	10 Stck.	-

Lieferung ohne Fußplatten und Warnleuchten



Sie wollen ein Angebot anfordern?..Klicken Sie HIER!

**ZURÜCK zum
Inhaltsverzeichnis**

Sie können nach jedem Begriff suchen:

- 1. Drücken Sie die Funktionstaste “F3”**
- 2. Tasten Sie den Suchbegriff ein!**

SPERRSTRAHLER- GARNITUR



ZURÜCK zum
Inhaltsverzeichnis

SPERRSTRAHLERGARNITUR WEISS (2,0 m)

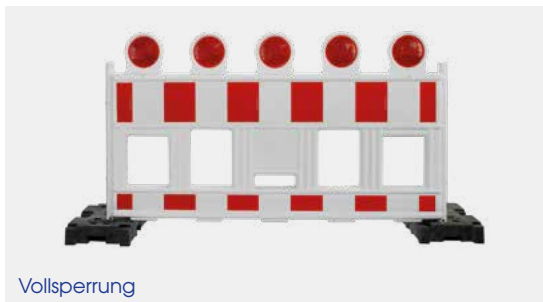

- Stabiler Blaskörper mit Folienschutzrand
- Aus schlagfestem HD-PE, UV-stabilisiert
- Ausführung mit fest angeblasenen Lampengehäusen – vandalismussicher durch versteckte Kabel und Batterien
- Ausführung als Teil- oder Vollsperrung
- Durchgängige Einsteckrohre Ø 42 mm aus feuerverzinktem Stahl
- Einsteckrohre mit Querbohrung als Sicherungsmöglichkeit mit WEMAS MB-TL-Fußplatten
- Tragekante zum leichten Transport – auch mit Handschuhen
- Keine elektrische Spannungsüberleitung gemäß DIN VDE 0681
- Zentrale Stromversorgung mit 4 handelsüblichen Batterien 4R25 in 2 Batterieboxen
- Gleichmäßige Leuchtstärke und Einschaltzeitpunkt durch zentrale Steuerung
- Batteriefach durch 4-fach-Verschraubung geschützt
- Verdeckter Ein-/Ausschalter
- Witterungsfeste Verkleidung und Diebstahlschutz
- Lager- und Transportgestell separat erhältlich

4 x Batterie 50 Ah

für extrem lange Betriebsdauer

> **Individuelle Kennzeichnung: Folienaufdruck, Aufkleber im Kennzeichnungsfeld**
 > **Ersatzteile: s. S. 90**

Artikel-Nr.	Produktbeschreibung	Maße	Gewicht	VPE	Prüf-Nr.
305.461000.20.01	Weiß mit 3 gelben Leuchten, Folie Typ RA1/A	2155 x 115 x 1310 mm	28,3 kg	1 Stck.	22/09K
305.461000.20.02	Weiß mit 3 gelben Leuchten, Folie Typ RA2/B	2155 x 115 x 1310 mm	28,3 kg	1 Stck.	22/09K
305.461001.20.01	Weiß mit 5 roten Leuchten, Folie Typ RA1/A	2155 x 115 x 1310 mm	29,7 kg	1 Stck.	22/09K
305.461001.20.02	Weiß mit 5 roten Leuchten, Folie Typ RA2/B	2155 x 115 x 1310 mm	29,7 kg	1 Stck.	22/09K

Zentrale Batterieeinheit

Zuverlässiger Betrieb dank witterungsfester Verkleidung



Sie wollen ein Angebot anfordern?..Klicken Sie HIER!

ZURÜCK zum Inhaltsverzeichnis

ZURÜCK zum
Inhaltsverzeichnis

ABSPERR- SCHRANKEN + ABSPERRGITTER

Absperrschranken.....	42
TL-Schrankenschaftrohre	43
Schrankenständer.....	43

ZURÜCK zum
Inhaltsverzeichnis

ABSPERRSCHRANKE TYP 97



- Geprüft und zugelassen gemäß Absperrschranken 97
- Verzinkte Profilbleche mit UVV-Kante (gemäß Unfallverhütungsvorschriften)
- Mit Bohrungen für Lampenfassungen 100 mm oder 250 mm hoch

Sie können nach jedem Begriff suchen:
 1. Drücken Sie die Funktionstaste “F3”
 2. Tasten Sie den Suchbegriff ein!

Artikel-Nr.	Produktbeschreibung	Maße	Gewicht	VPE	Prüf-Nr.
305.060011.16.01	1600 x 100 mm, Folie Typ RA1/A	1680 x 30 x 140 mm	3,65 kg	25 Stck.	18/02
305.060011.16.02	1600 x 100 mm, Folie Typ RA2/B	1680 x 30 x 140 mm	3,65 kg	25 Stck.	18/02
305.060012.20.01	2000 x 100 mm, Folie Typ RA1/A	2080 x 30 x 140 mm	4,2 kg	25 Stck.	19/02
305.060012.20.02	2000 x 100 mm, Folie Typ RA2/B	2080 x 30 x 140 mm	4,2 kg	25 Stck.	19/02
305.060014.24.01	2400 x 100 mm, Folie Typ RA1/A	2480 x 30 x 140 mm	4,8 kg	25 Stck.	20/02
305.060014.24.02	2400 x 100 mm, Folie Typ RA2/B	2480 x 30 x 140 mm	4,8 kg	25 Stck.	20/02
305.060031.16.11	1600 x 250 mm, Folie Typ RA1/A	1680 x 30 x 290 mm	5,0 kg	25 Stck.	18/02
305.060031.16.12	1600 x 250 mm, Folie Typ RA2/B	1680 x 30 x 290 mm	5,0 kg	25 Stck.	18/02
305.060032.20.11	2000 x 250 mm, Folie Typ RA1/A	2080 x 30 x 290 mm	5,9 kg	25 Stck.	19/02
305.060032.20.12	2000 x 250 mm, Folie Typ RA2/B	2080 x 30 x 290 mm	5,9 kg	25 Stck.	19/02
305.060034.24.11	2400 x 250 mm, Folie Typ RA1/A	2480 x 30 x 290 mm	6,8 kg	25 Stck.	20/02
305.060034.24.12	2400 x 250 mm, Folie Typ RA2/B	2480 x 30 x 290 mm	6,8 kg	25 Stck.	20/02

 Sie wollen ein Angebot anfordern?..Klicken Sie **HIER!**

ZURÜCK zum
Inhaltsverzeichnis

TL-SCHRANKENSCHAFTROHR

- Gemäß TL-Aufstellvorrichtungen 97
- Zum Einhängen von Absperrschranken
- Aus verzinktem Stahlhohlprofil 40x40 mm zum Einstecken in TL-Fußplatten
- Mit Aufnahmelaschen aus Kunststoff

> Ersatzteile: s. S. 90



Kostenpflichtige Rücknahme lt. Entsorgungssystem nach Absprache möglich.

Artikel-Nr.	Produktbeschreibung	Maße	Gewicht	VPE
305.053001.00.00	TL-Schrankenschaftrohr A2 - mit Laschen aus Kunststoff	1100 x 130 x 80 mm	2,06 kg	1 Stck.
305.053002.00.00	TL-Schrankenschaftrohr A4 - mit Laschen aus Kunststoff	1100 x 130 x 80 mm	2,28 kg	1 Stck.

SCHRANKENSTÄNDER

- Zum Einhängen von Absperrschranken
- Aus feuerverzinktem Stahl
- Mit zwei Aufnahmelaschen aus Stahl



Artikel-Nr.	Produktbeschreibung	Maße	Gewicht	VPE
308.051002.00.00	Schrankenständer, feuerverzinkt	905 x 140 x 1050 mm	3,1 kg	1 Stck.

 **Sie wollen ein Angebot anfordern?..Klicken Sie HIER!**

**ZURÜCK zum
Inhaltsverzeichnis**

SCHUTZGITTER

Absperrgitter/Eventgitter (1,6 m und 2,0 m)	45
Schachtschutzgitter.....	46
Demogitter	47
Kunststoff-Fangzaun	47
Kurvengitter.....	47

ZURÜCK zum
Inhaltsverzeichnis

ABSPERRGITTER/EVENTGITTER (1,6 m und 2,0 m)

- Geprüft und zugelassen gemäß TL-Absperrschranken 97 sowie den ZTV-SA bei Aufstellung mit 2 Fußplatten K1
- Prüf-Nummer: 1GA 0303/06 (gilt für alle Varianten)
- Aus HD-PE, UV-stabilisiert
- Standardfarbe weiß
- Ausführung mit fest angeblasenen Stützen
- Drehbare Standfüße zum schnellen und einfachen Aufstellen
- Standardmäßige Haken und Ösenverbindung auch als Eckverbindung nutzbar
- Lager- und Transportgestell separat erhältlich

> **Individuelle Kennzeichnung: Folienaufdruck, Prägung oder Aufkleber im Kennzeichnungsfeld**

> **Ersatzteile: s. S. 91**



Artikel-Nr.	Produktbeschreibung	Maße	Gewicht	VPE
305.560433.16.01	1,6 m, Folie Typ RA1/A	1760 x 1090 x 50 mm	15,5 kg	10 Stck.
Auf Anfrage	1,6 m, Folie Typ RA1/A, mit Kennzeichnungsplatte	1760 x 1090 x 50 mm	15,5 kg	100 Stck.
305.560433.16.02	1,6 m, Folie Typ RA2/B	1760 x 1090 x 50 mm	15,5 kg	10 Stck.
Auf Anfrage	1,6 m, Folie Typ RA2/B, mit Kennzeichnungsplatte	1760 x 1090 x 50 mm	15,5 kg	100 Stck.
305.560433.20.01	2,0 m, Folie Typ RA1/A	2105 x 1090 x 50 mm	17 kg	10 Stck.
Auf Anfrage	2,0 m, Folie Typ RA1/A, mit Kennzeichnungsplatte	2105 x 1090 x 50 mm	17 kg	100 Stck.
305.560433.20.02	2,0 m, Folie Typ RA2/B	2105 x 1090 x 50 mm	17 kg	10 Stck.
Auf Anfrage	2,0 m, Folie Typ RA2/B, mit Kennzeichnungsplatte	2105 x 1090 x 50 mm	17 kg	100 Stck.
6101	Fuß schwarz für Absperrgitter/Eventgitter mit Verbindungsstück	-	-	-
900.560000.00.15	Verbindungsstück HD-PE schwarz für Absperrgitter/Eventgitter	-	-	-
900.560000.00.20	Adapter für Fußplatte, Ø 42 mm	2155 x 115 x 1310 mm	0,43 kg	10 Stck.

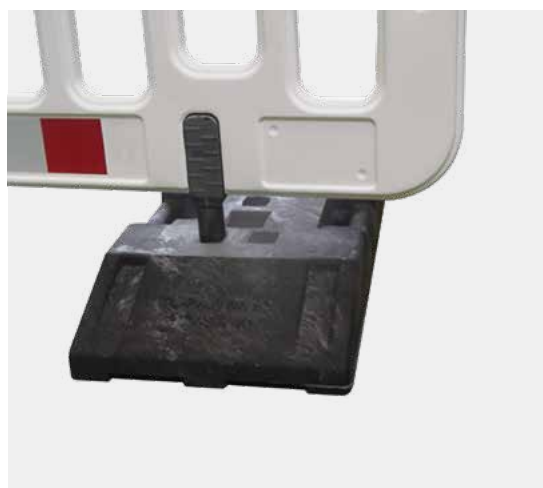

Mit dem entsprechenden Adapter kann das Absperrgitter/Eventgitter auch mit 2 x Fußplatte K1 gemäß TL-Aufstellvorrichtungen 97 verwendet werden.

**ZURÜCK zum
Inhaltsverzeichnis**

 **Sie wollen ein Angebot anfordern?..Klicken Sie HIER!**

SCHACHTSCHUTZGITTER BLITZ



- TL-Aufstellvorrichtungen 97 ist zu beachten
- Aus HD-PE, UV-stabilisiert
- Leichte und schnelle Handhabung
- Für Arbeitsstellen von kürzerer Dauer
- Bestehend aus 4 Elementen mit Haken und Ösenverbindung
- Keine elektrische Spannungsüberleitung gemäß DIN VDE 0681

> **Individuelle Kennzeichnung: Folienaufdruck, Prägung oder Aufkleber im Kennzeichnungsfeld**

Artikel-Nr.	Produktbeschreibung	Maße	Gewicht	VPE	Prüf-Nr.
308.049111.00.01	Folie Typ RA1/A , 4er Set	1330 x 1035 x 140 mm	38,4 kg	1 Stck.	45/05
308.049110.00.01	Folie Typ RA1/A , Einzelelement	1330 x 1035 x 35 mm	9,6 kg	1 Stck.	-
308.049111.00.02	Folie Typ RA2/B, 4er Set	1330 x 1035 x 140 mm	38,4 kg	1 Stck.	45/05
308.049110.00.02	Folie Typ RA2/B, Einzelelement	1330 x 1035 x 35 mm	9,6 kg	1 Stck.	-

SCHACHTSCHUTZGITTER STAHL

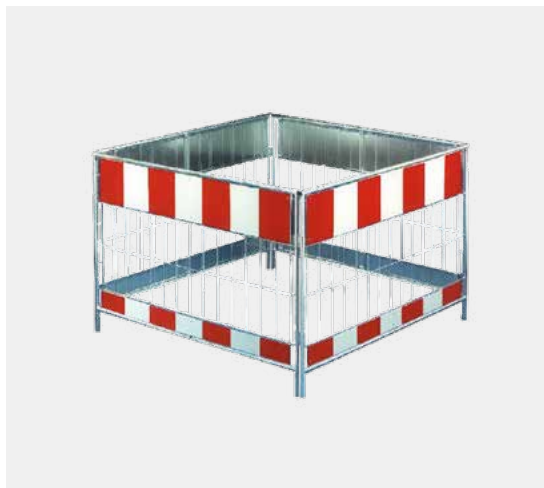

- Aus verzinktem Stahlblech
- TL-Aufstellvorrichtungen 97 ist zu beachten
- Bestehend aus 4 Elementen, je 2 klappbar
- Für Arbeitsstellen von kürzerer Dauer
- Mit Folie RA1/A

**ZURÜCK zum
Inhaltsverzeichnis**

Artikel-Nr.	Produktbeschreibung	Maße	Gewicht	VPE	Prüf-Nr.
308.049101.00.00	1000 x 1000 mm	1110 x 1010 x 85 mm	33 kg	1 x 4er Set	44/05
308.049102.00.00	1500 x 1500 mm	1610 x 1010 x 85 mm	45,5 kg	1 x 4er Set	43/05
308.049103.00.00	2000 x 2000 mm	2110 x 1010 x 85 mm	58 kg	1 x 4er Set	42/05

Lieferung ohne Fußplatten und Warnleuchten



Sie wollen ein Angebot anfordern?..Klicken Sie HIER!

DEMOGITTER

- Aus feuerverzinktem Stahlrohr
- Mit Hakenverbindung und austauschbaren Füßen
- Außenrohr Ø 32 mm, Stäbe Ø 16 mm
- Stabiles Kennzeichnungsfeld zur Eigentumskennzeichnung

> Ersatzteile: s. S. 91



Artikel-Nr.	Produktbeschreibung	Maße	Gewicht	VPE
308.048101.00.00	2000 x 1000 mm mit 13 Stäben	2000 x 1200 x 35 mm	14 kg	10 Stck.
308.048102.00.00	2400 x 1000 mm mit 15 Stäben	2400 x 1200 x 35 mm	22,5 kg	10 Stck.

KUNSTSTOFF-FANGZAUN

- Aus Thermoplast, hochreißfest
- Farbe Orange
- Euromesh 024



Abb. ähnlich

Artikel-Nr.	Produktbeschreibung	Maße	Gewicht	VPE
390.055001.00.00	Kunststoff-Fangzaun (Euromesh 024)	50 x 1 m	6 kg	1 Stck.
308.082001.14.00	Absperhalter mit Sicherheitsbügel	1200 x 120 x 14 mm	1,2 kg	20 Stck.

KURVENGITTER WEISS 2,0 m

- Drehbare Standfüße und standardmäßig eingesetzte Haken- und Ösenverbindungen
- Kombination mit Fußplatten mit Adapter möglich
- Nicht gemäß RSA21/ZTV-SA 97

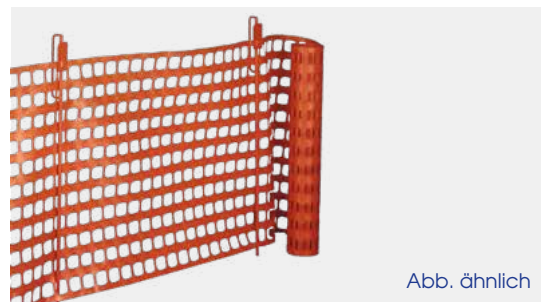
ZURÜCK zum
Inhaltsverzeichnis

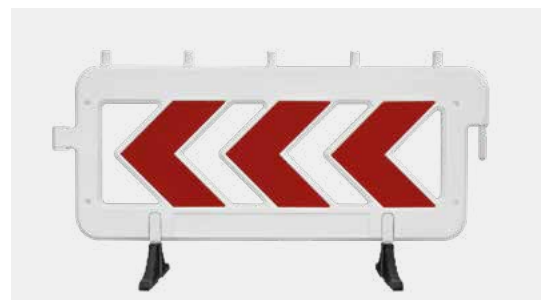

Artikel-Nr.	Produktbeschreibung	Maße	Gewicht	VPE
305.560633.20.01	Folie Typ RA1, rot, beidseitig	2000 x 120 x 14 mm	17 kg	20 Stck.

 **Sie wollen ein Angebot anfordern?..Klicken Sie HIER!**

LAGER- UND TRANSPORT- GESTELLE

Für Leitbaken	49
Für Leitbaken	49
Für Absperschrankengitter.....	50
Für Absperrgitter	51
Für Fußplatten.....	51

ZURÜCK zum
Inhaltsverzeichnis

LAGER- UND TRANSPORTGESTELL FÜR LEITBAKEN

- Aus Stahl, feuerverzinkt, stapelbar
- Zum platzsparenden Lagern und Transportieren von Leitbaken auch verschiedener Hersteller
- Einfache, schnelle Montage

Aufnahmekapazität:

80 x Sicherheitsbake Future S

72 x Sicherheitsbake Future D

68 x Sicherheitsbake Typ 60



Artikel-Nr.	Produktbeschreibung	Maße	Gewicht	VPE
302.605000.00.00	-	1590 x 1100 x 1100 mm	55 kg	1 Stck.

LAGER- UND TRANSPORTGESTELL FÜR LEITBAKEN

Für 5 Leitbaken:

- Aus Stahl, feuerverzinkt
- Mit Befestigungsöffnungen zur einfachen Montage auf Fahrzeugen
- Sicherer Transport und einfache Entnahme

Für 15 oder 30 Leitbaken:

- Aus Stahl, feuerverzinkt
- Die Ausführungen für 15 und 30 Leitbaken sind untereinander stapelbar
- Zum platzsparenden und ordnungsgemäßen Lagern von Leitbaken
- Sicherer Transport und einfache Entnahme
- Gabelstaplerfähig, kranbar



Abb. 1

ZURÜCK zum
Inhaltsverzeichnis



Abb. 3



Abb. 2

Artikel-Nr.	Produktbeschreibung	Maße	Gewicht	VPE
302.605001.00.02	Für 5 Leitbaken (Abb.3)	825 x 330 x 350 mm	11 kg	1 Stck.
302.605001.00.01	Für 15 Leitbaken (Abb.1)	1295 x 1100 x 1038 mm	62 kg	1 Stck.
302.605001.00.00	Für 30 Leitbaken (Abb.2)	1295 x 1805 x 1015 mm	93 kg	1 Stck.

Sie wollen ein Angebot anfordern?..Klicken Sie HIER!

LAGER- UND TRANSPORTGESTELL FÜR ABSPERRSCHRANKENGITTER

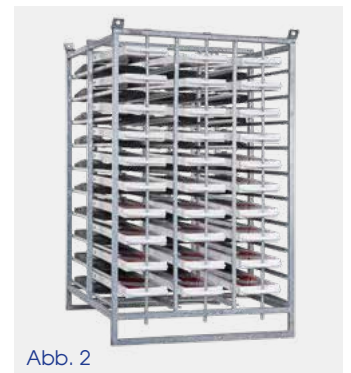

Abb. 1

- Aus Stahl, feuerverzinkt
- Zum platzsparenden und ordnungsgemäßen Lagern von Absperrschrankengittern und Sperrstrahlergarnituren
- Sicherer Transport und einfache Entnahme
- Gabelstaplerfähig
- Aufnahmekapazitäten s. untenstehende Tabelle



Abb. 2

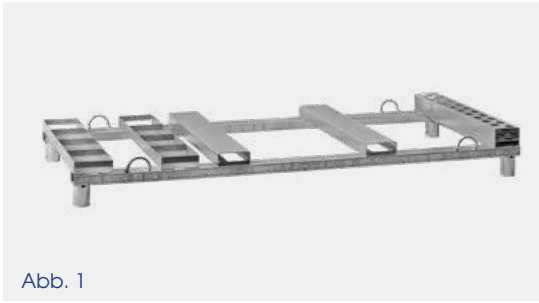

Abb. 3

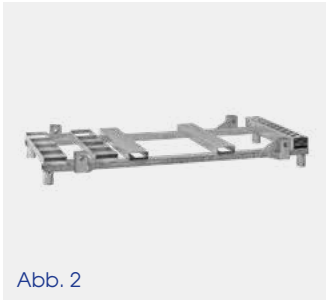

Abb. 4

Artikel-Nr.	Produktbeschreibung	Maße	Gewicht	VPE
308.047001.20.11	Standard für Absperrschrankengitter 2 m (Abb.1)	2235 x 1017 x 215 mm	78 kg	1 Stck.
308.047001.24.11	Standard für Absperrschrankengitter 2,40 m	2630 x 1000 x 210 mm	96 kg	1 Stck.
308.047001.20.10	Ideal für Absperrschrankengitter 2 m (Abb.2)	2330 x 1020 x 240 mm	86 kg	1 Stck.
308.047001.24.10	Ideal für Absperrschrankengitter 2,40 m (Abb.2)	2634 x 1200 x 250 mm	127 kg	1 Stck.
308.047000.01.00	Stütze ideal für Lager- und Transportsicherung (Abb.3)	1905 x 110 x 75 mm	15 kg	1 Stck.
308.047000.00.04	Future für Absperrschrankengitter 2 m (Abb.4)	2050 x 1150 x 1230 mm	46 kg	1 Stck.

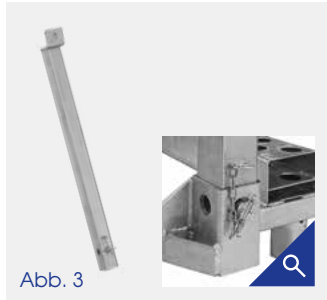
Sie können nach jedem Begriff suchen:
 1. Drücken Sie die Funktionstaste "F3"
 2. Tasten Sie den Suchbegriff ein!

ZURÜCK zum
 Inhaltsverzeichnis

Aufnahmekapazitäten von Absperrschrankengittern in Lager- und Transportgestelle:

Artikel-Nr.	Produktbeschreibung	Aufnahmekapazität								
		ASS Future 1,60 m	ASS Future 2,00 m	ASS Future Reflex 2,00 m	ASS Lampenleiste 2,00 m	ASS Blitz 2,00 m	ASS Vario 2,00 m	ASS Vario 1,60 m	ASS Vario 2,00 m	Sperrstrahlergarnitur
308.047001.20.11	Standard für Absperrschrankengitter 2,00 m	20	20	20	20	-	20	20	-	8
308.047001.24.11	Standard für Absperrschrankengitter 2,40 m	20	20	20	20	-	20	20	20	-
308.047001.20.10	Ideal für Absperrschrankengitter 2,00 m	20	20	20	20	-	20	20	-	8
308.047001.24.10	Ideal für Absperrschrankengitter 2,40 m	20	20	20	20	-	20	20	20	-
308.047000.00.04	Future für Absperrschrankengitter 2,00 m	-	20	20	20	20	n.e.	n.e.	n.e.	8

Sie wollen ein Angebot anfordern?..Klicken Sie HIER!

LAGER- UND TRANSPORTGESTELL FÜR ABSPERRGITTER

- Aus Stahl, feuerverzinkt
- Zum platzsparenden und ordnungsgemäßen Lagern von Absperrgittern
- Sicherer Transport und einfache Entnahme
- Gabelstaplerfähig

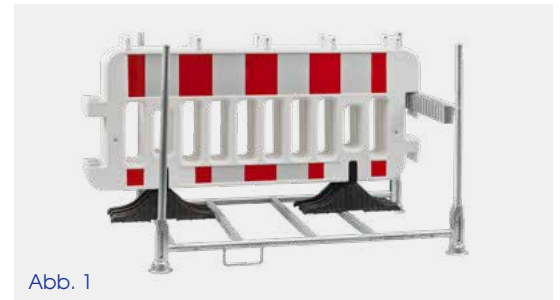

Einfaches Bestücken durch schnelles Einhängen der Absperrgitter.



Artikel-Nr.	Produktbeschreibung	Maße	Gewicht	VPE
308.047100.00.00	Klappbar für Absperrgitter (Abb.1)	1850 x 1250 x 285 mm	52 kg	1 Stck.
308.047100.00.01	Steckbar für Absperrgitter (Abb.2)	1695 x 1055 x 260 mm	42 kg	1 Stck.

LAGER- UND TRANSPORTGESTELL FÜR FUSSPLATTEN

- Aus Stahl, feuerverzinkt
- Zum platzsparenden und ordnungsgemäßen Lagern von WEMAS Fußplatten
- Stapelbar
- Sicherer Transport und einfache Entnahme
- Gabelstaplerfähig, kranbar



**ZURÜCK zum
Inhaltsverzeichnis**

Artikel-Nr.	Produktbeschreibung	Maße	Gewicht	VPE
301.100000.00.00	Für 36 Fußplatten (Abb.1)	1805 x 900 x 1335 mm	79 kg	1 Stck.
301.100000.00.04	Für 42 Bauzaunfußplatten (Abb.2)	1950 x 770 x 1205 mm	68 kg	1 Stck.

 **Sie wollen ein Angebot anfordern?..Klicken Sie HIER!**

LEITKEGEL

Einteilige TL-Leitkegel	54
Zweiteilige TL-Leitkegel.....	55
TL-Leitkegel mit Blitzleuchte	56
Tagesleuchtende Leitkegel.....	56
Schulkegel	57
Motorradkegel	57
Gelb-Schwarzes Programm	57
Leitkegel „Molan“ und „Molan Lux“	58

ZURÜCK zum
Inhaltsverzeichnis

Sie können nach jedem Begriff suchen:

1. Drücken Sie die Funktionstaste “F3”
2. Tasten Sie den Suchbegriff ein!

WIR LEITEN IMMER AUF DEN RICHTIGEN WEG

Die TL-Leitkegel von WEMAS untergliedern sich in einteilige und zweiteilige TL-Leitkegel. Beide Varianten sind BAST-geprüft und zugelassen gemäß TL-Leitkegel 94 und DIN EN13422.

EINTEILIGE TL-LEITKEGEL

- Kegeltülle und Kegelfuß aus einem Werkstoff, nicht trennbar
- Hergestellt aus komplett UV-stabilisiertem PVC
- Hohe Standsicherheit durch optimale Dimensionierungen
- Kältebeständig, elastisch und auch bei hohen Temperaturen formstabil
- Optimiertes Stapeln ohne Festsaugen durch integrierte Stapelnoppen
- Keine gesundheitsgefährdenden Stoffe entsprechend REACH-Verordnung
- Langlebig und dadurch kostengünstig
- Griffmulde für einfaches Handling (auch mit Handschuhen)



ZWEITEILIGE TL-LEITKEGEL

- Kegeltülle und Kegelfuß traditionell aus 2 verschiedenen Werkstoffen, die fest zusammengefügt sind
- Kegeltülle aus HD-PE, Kegelfuß aus Recyclingmaterial
- Hohe Standsicherheit durch innovative Kippschutzkante
- Optimiertes Stapeln ohne Festsaugen
- Keine gesundheitsgefährdenden Stoffe entsprechend REACH-Verordnung
- PVC-Recyclingfuß austauschbar
- Griffmulde für einfaches Handling (auch mit Handschuhen)



**DIE WEMAS FACHBERATER
ZEIGEN IHNEN GERNE DIE
UNTERSCHIEDE!**

ZURÜCK zum
Inhaltsverzeichnis

TL-LEITKEGEL EINTEILIG 500 mm, 750 mm, 1000 mm

1000 mm hoch



750 mm hoch



500 mm hoch



Artikel-Nr.	Produktbeschreibung	Maße	Gewicht	Gewichts- klasse	VPE	Prüf-Nr.
400.000610.00.00	500 mm, Folie RA1/A rot/weiss, TL 610-40	285 x 285 x 510 mm	2,2 kg	II	10 Stck.	95 3F 01
400.000610.01.00	500 mm, Folie RA1/A rot/weiss mit Foliendruck, TL 610-40	285 x 285 x 510 mm	2,2 kg	II	100 Stck.	95 3F 01
400.000611.00.00	500 mm, Folie RA1/A rot/weiss, TL 611	285 x 285 x 510 mm	2,8 kg	III	10 Stck.	95 3F 06
400.000611.10.00	500 mm, Folie RA1/A rot/weiss mit Foliendruck, TL 611	285 x 285 x 510 mm	2,8 kg	III	100 Stck.	95 3F 06
400.000610.00.02	500 mm, Folie RA2/B rot/weiss	285 x 285 x 510 mm	2,12 kg	II	10 Stck.	95 3F 01
400.000612.00.00	750mm, Folie RA1/A orange, E750 TL	400 x 400 x 757 mm	4,2 kg	II	10 Stck.	V4-54/2011
307.610750.00.63	750mm, Folie RA2/B, EBOO	400 x 400 x 757 mm	5,25 kg	III	10 Stck.	V4-53/2011
307.610750.01.63	750 mm, Folie RA2/B, EBOO mit Foliendruck	400 x 400 x 757 mm	5,25 kg	III	100 Stck.	V4-53/2011
307.610750.00.53	750 mm, Folie RA2/B, EBOO	400 x 400 x 757 mm	4,25 kg	II	10 Stck.	V4-54/2011
307.610750.01.53	750 mm, Folie RA2/B, EBOO mit Foliendruck	400 x 400 x 757 mm	4,25 kg	II	100 Stck.	V4-54/2011
307.611000.00.02	1000 mm, Folie RA2/B rot/weiss, EBOO	500 x 500 x 1010 mm	7,92 kg	III	1 Stck.	V4-52/2011

 Sie wollen ein Angebot anfordern?..Klicken Sie **HIER!**

ZURÜCK zum
Inhaltsverzeichnis

TL-LEITKEGEL ZWEITEILIG 500 mm, 750 mm

750 mm hoch

500 mm hoch



Artikel-Nr.	Produktbeschreibung	Maße	Gewicht	Gewichts- klasse	VPE	Prüf-Nr.
307.610500.00.01	500 mm, Folie RA1/A rot/weiss	285 x 285 x 510 mm	2,9 kg	III	10 Stck.	02 3F 03
307.610500.01.01	500 mm, Folie RA1/A rot/weiss mit Foliendruck	285 x 285 x 510 mm	2,9 kg	III	100 Stck.	02 3F 03
307.610500.00.02	500 mm, Folie RA2/B rot/weiss	330 x 330 x 510 mm	2,9 kg	III	10 Stck.	02 3S 02
307.610500.01.02	500 mm, Folie RA2/B rot/weiss mit Foliendruck	330 x 330 x 510 mm	2,9 kg	III	100 Stck.	02 3S 02
307.610750.00.01	750 mm, Folie RA1/A rot/weiss	435 x 435 x 760 mm	5,2 kg	III	10 Stck.	02 3S 03
307.610750.01.01	750 mm, Folie RA1/A rot/weiss mit Foliendruck	435 x 435 x 760 mm	5,2 kg	III	100 Stck.	02 3S 03
307.610750.00.02	750 mm, Folie RA2/B rot/weiss	435 x 435 x 760 mm	5,2 kg	III	10 Stck.	02 3S 03
307.610750.01.02	750 mm, Folie RA2/B rot/weiss mit Foliendruck	435 x 435 x 760 mm	5,2 kg	III	100 Stck.	02 3S 03

 **Sie wollen ein Angebot anfordern?..Klicken Sie HIER!**

ZURÜCK zum
Inhaltsverzeichnis

Sie können nach jedem Begriff suchen:
 1. Drücken Sie die Funktionstaste "F3"
 2. Tasten Sie den Suchbegriff ein!

TL-LEITKEGEL 750 mm VOLLRETROREFLEKTIEREND MIT BLITZLEUCHE



Blitz Future
Leitkegel zweiteilig



Blitz 4000
Leitkegel einteilig

- TL-Leitkegel mit Blitzleuchte und Leitkegeladapter
- Für Arbeitsstellen von kürzerer Dauer
- Leichte und schnelle Handhabung
- TL-Leitkegel Gewichtsklasse 3
- Blitzleuchte standardmäßig mit Außenschalter
- Betrieb mit 2 Stck. 4 R 25 Blockbatterie 6 V
- Keine gesundheitsgefährdende Stoffe entsprechend REACH
- Kältebeständig und bei Hitze formstabil
- UV-stabilisiert
- Hohe Standsicherheit

> Ersatzteile: s. S. 91

Artikel-Nr.	Produktbeschreibung	Maße	Gewicht	VPE
307.610750.00.21	Zweiteilig, 750 mm, RA1(A)-Blitz 4000, LED einseitig	435 x 435 x 1070 mm	7,4 kg	1 Stck.
307.610750.00.11	Zweiteilig, 750 mm, RA1(A)-Blitz 4000, LED doppelseitig	435 x 435 x 1070 mm	7,4 kg	1 Stck.
307.610750.00.22	Zweiteilig, 750 mm, RA1(A)-Blitz Future, LED einseitig	435 x 435 x 1140 mm	7,4 kg	1 Stck.
307.610750.00.12	Zweiteilig, 750 mm, RA1(A)-Blitz Future, LED doppelseitig	435 x 435 x 1140 mm	7,4 kg	1 Stck.
307.610750.00.24	Zweiteilig, 750 mm, RA2(B)-Blitz 4000, LED einseitig	435 x 435 x 1070 mm	7,4 kg	1 Stck.
307.610750.00.23	Zweiteilig, 750 mm, RA2(B)-Blitz 4000, LED doppelseitig	435 x 435 x 1070 mm	7,4 kg	1 Stck.
307.610750.00.26	Zweiteilig, 750 mm, RA2(B)-Blitz Future, LED einseitig	435 x 435 x 1140 mm	7,4 kg	1 Stck.
307.610750.00.25	Zweiteilig, 750 mm, RA2(B)-Blitz Future, LED doppelseitig	435 x 435 x 1140 mm	7,4 kg	1 Stck.
307.610750.00.29	Einteilig, 750 mm, RA2(B)-Blitz Future, LED einseitig	400 x 400 x 1137 mm	7,35 kg	1 Stck.
307.610750.00.28	Einteilig, 750 mm, RA2(B)-Blitz Future, LED doppelseitig	400 x 400 x 1137 mm	7,35 kg	1 Stck.
307.610000.00.00	Leitkegeladapter zur Aufnahme einer Blitzleuchte	-	0,22 kg	1 Stck.

LEITKEGEL TAGESLEUCHTEND



- Aus PVC mit weißen, nicht reflektierenden Folienringen
- Tagesleuchtend
- Keine gesundheitsgefährdende Stoffe entsprechend REACH
- Kältebeständig und bei Hitze formstabil
- UV-stabilisiert

> Achtung: Tagesleuchtende Leitkegel entsprechen nicht der StVO.

Artikel-Nr.	Produktbeschreibung	Maße	Gewicht	VPE
400.000013.00.00	320 mm, tagesleuchtend mit einem weißen Folienring	228 x 228 x 325 mm	0,45 kg	25 Stck.
307.610500.00.00	500 mm, tagesleuchtend mit 2 weißen Folienringen	285 x 285 x 505 mm	1,05 kg	10 Stck.
400.000021.00.00	750 mm, tagesleuchtend mit 2 weißen Folienringen	400 x 400 x 755 mm	3,1 kg	10 Stck.

 Sie wollen ein Angebot anfordern?..Klicken Sie HIER!

SPEZIALKEGEL

- Keine gesundheitsgefährdende Stoffe gemäß REACH
- Beständig gegen Kälte und auch thermisch stabil bei hohen Temperaturen
- UV-stabilisiert



Abb. 1



Abb. 2



Abb. 3



Abb. 4



Abb. 5



Abb. 6



Abb. 7



Abb. 8



Artikel-Nr.	Produktbeschreibung	Maße	Gewicht	Gewichtsklasse	VPE
400.000610.00.02	Einteilig, 500 mm, Folie RA2/B, rot/weiß	285 x 285 x 510 mm	2,12 kg	–	10 Stck.
307.610500.13.02	Zweitellig, 500 mm, mit 2 weißen, reflektierenden Streifen, Folie RA1/A (Abb. 1)	330 x 330 x 510 mm	2,90 kg	III	10 Stck.
307.610750.13.02	Zweitellig, 750 mm, mit 2 weißen, reflektierenden Streifen, Folie RA1/A (Abb. 2)	435 x 435 x 760 mm	5,20 kg	III	10 Stck.
400.000014.00.00	Einteilig, 320 mm, Orange ohne Streifen (Abb. 3)	228 x 228 x 325 mm	0,45 kg	–	10 Stck.
307.610350.02.11	Einteilig, 320 mm, Gelb ohne Streifen (Abb. 4)	228 x 228 x 325 mm	0,45 kg	–	10 Stck.
400.000013.01.10	Einteilig, 320 mm, Gelb mit einem schwarzen Streifen (Abb. 5)	228 x 228 x 325 mm	0,45 kg	–	10 Stck.
307.610500.05.00	Einteilig, 500 mm, Gelb mit einem schwarzen Streifen (Abb. 5)	285 x 285 x 505 mm	1,15 kg	–	10 Stck.
400.000021.01.10	Einteilig, 750 mm, Gelb mit einem schwarzen Streifen (Abb. 5)	400 x 400 x 755 mm	3,10 kg	–	10 Stck.
400.000043.00.00	Einteilig, 320 mm, Blau mit einem weißen Streifen (Abb. 6)	228 x 228 x 325 mm	0,45 kg	–	10 Stck.
400.000031.00.00	Einteilig, 200 mm, Schulkegel, rot (Abb. 7)	200 x ø150 mm	0,34 kg	–	90 Stck.
307.612000.00.00	Einteilig, 45 mm, Motorradkegel, rot (Abb. 8)	100 x 100 x 45 mm	0,055 kg	–	250 Stck.

 **Sie wollen ein Angebot anfordern?..Klicken Sie HIER!**

ZURÜCK zum
Inhaltsverzeichnis

LEITKEGEL „MOLAN“



- Aus PVC mit weißen, nicht reflektierenden Folienringen
- Tagesleuchtend
- Keine gesundheitsgefährdende Stoffe entsprechend REACH
- Kältebeständig und bei Hitze formstabil

Sie können nach jedem Begriff suchen:
 1. Drücken Sie die Funktionstaste „F3“
 2. Tasten Sie den Suchbegriff ein!

Artikel-Nr.	Produktbeschreibung	Maße	Gewicht	VPE
400.000001.00.00	Molan 130, mit einem weißen Folienring	228 x 228 x 325 mm	0,85 kg	25 Stck.
400.000002.00.00	Molan 230, mit 2 weißen Folienringen	285 x 285 x 505 mm	1,54 kg	10 Stck.
400.000003.00.00	Molan 330, mit 2 weißen Folienringen	400 x 400 x 755 mm	4,2 kg	10 Stck.

LEITKEGEL „MOLAN LUX“



- Aus PVC mit silbernen, reflektierenden Folienringen
- Tagesleuchtend
- Keine gesundheitsgefährdende Stoffe entsprechend REACH
- Kältebeständig und bei Hitze formstabil

Artikel-Nr.	Produktbeschreibung	Maße	Gewicht	VPE
400.000004.00.00	Molan 130 LUX, mit einem reflektierenden, silbernen Folienring	228 x 228 x 325 mm	0,85 kg	25 Stck.
400.000005.00.00	Molan 230 LUX, mit 2 reflektierenden, silbernen Folienringen	285 x 285 x 505 mm	1,54 kg	10 Stck.
400.000612.02.00	Molan 330 LUX, mit 2 reflektierenden, silbernen Folienringen	400 x 400 x 755 mm	4,2 kg	10 Stck.

 Sie wollen ein Angebot anfordern?..Klicken Sie **HIER!**

ZURÜCK zum
Inhaltsverzeichnis



KLEMMSCHELLEN

Klemmschellen Typ K	60
Klemmschellen Typ U	60
Klemmschellen Typ S	61
Klemmschellen Typ D	61

ZURÜCK zum
Inhaltsverzeichnis

KLEMMSCHELLE TYP K



Typ K1



Typ K2

- Für die temporäre Beschilderung an Arbeitsstellen
- Aus hochschlagfestem Kunststoff, UV-stabilisiert
- Für Rohre 40 x 40 mm und Ø 42 mm
- Doppelseitige Montage von Verkehrszeichen möglich

Sie können nach jedem Begriff suchen:
 1. Drücken Sie die Funktionstaste "F3"
 2. Tasten Sie den Suchbegriff ein!

Artikel-Nr.	Produktbeschreibung	Gewicht	VPE
306.063000.00.00	Typ K1, rot	0,13 kg	100 Stck.
306.064000.00.00	Typ K2, rot, mit 2 Ösen Ø ca. 15 mm	0,15 kg	100 Stck.

KLEMMSCHELLE TYP U



- Für die temporäre Beschilderung an Arbeitsstellen
- Aus hochschlagfestem Kunststoff, UV-stabilisiert
- Offene Bauweise für die einfache, auch nachträgliche Befestigung von Verkehrszeichen

ZURÜCK zum
Inhaltsverzeichnis

Artikel-Nr.	Produktbeschreibung	Gewicht	VPE
306.067001.00.00	Typ U1, rot, für Rohre 40 x 40 mm / Ø 42 mm	0,07 kg	100 Stck.
306.067002.00.00	Typ U2, rot, für Rohre 60 x 60 mm / Ø 60 mm	0,08 kg	100 Stck.
306.067003.00.00	Typ U3, rot, für Rohre Ø 76 mm	0,11 kg	100 Stck.



Sie wollen ein Angebot anfordern?..Klicken Sie HIER!

KLEMMSCHELLE TYP S

- Für die temporäre Beschilderung an Arbeitsstellen
- Aus verzinktem Stahlblech mit Ringschraube M10 bzw. M8
- Für Röhre 40 x 40 mm und Ø 42 mm



Artikel-Nr.	Produktbeschreibung	Gewicht	VPE
306.061001.10.00	Typ S, verzinkt, Ringschraube M10	0,22 kg	50 Stck.

KLEMMSCHELLE TYP D (DUPLEX)

- Für die temporäre Abdeckung oder den temporären Ersatz von Verkehrszeichen
- Aus hochschlagfestem Kunststoff, UV-stabilisiert
- Einfache Handhabung

Nutzen Sie zum Auskreuzen von Verkehrszeichen die WEMAS Auskreuzvorrichtung mit Duplexkreuz.



ZURÜCK zum
Inhaltsverzeichnis

Artikel-Nr.	Produktbeschreibung	Maße	Gewicht	VPE
322.055090.00.00	Typ D, rot, für Flachschilder 2 mm und 3 mm	0,02 kg	100 Stck.	1 Stck.
322.055090.00.10	Typ D, rot, für Alform -1- Schilderprofile bis 30 mm Randstärke	0,04 kg	100 Stck.	1 Stck.

 Sie wollen ein Angebot anfordern?..Klicken Sie **HIER!**

AUFSTELLVOR- RICHTUNGEN

Sie können nach jedem Begriff suchen:

1. Drücken Sie die Funktionstaste "F3"
2. Tasten Sie den Suchbegriff ein!

Schilderstände	63
Erdanker.....	66
Leitplankenhalter	67
Schaffrohre	67
Einschlagpfoten	67
Vorwarnstände	68
Fuß für Absperrschrankengitter.....	68

ZURÜCK zum
Inhaltsverzeichnis

TL-SCHILDERSTÄNDER TYP A, K1-K6

- Geprüft nach TL-Aufstellvorrichtungen 97
- Lieferung mit Sicherungsbügel
- Aufnahme für Schafftröhre 40 x 40 oder 60 x 60 mm / Ø 60 mm
- Mit angeschweißten Fußplattenzapfen
- Passend für Fußplatte MB-TL (ca. 28 kg), K1 (ca. 28 kg), K1 Typ Koffer (ca. 38 kg)
- Max. 4 Fußplatten

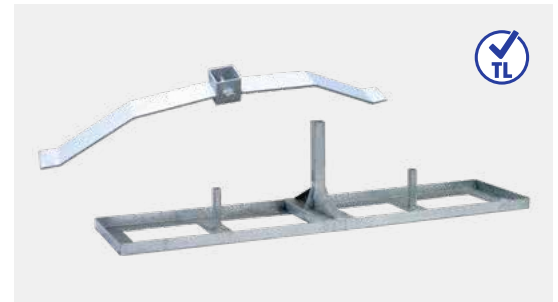

Artikel-Nr.	Produktbeschreibung	Maße	Gewicht	VPE	Prüf-Nr.
308.057001.00.00	40 x 40 mm	1960 x 490 x 455 mm	29,3 kg	1 Stck.	06/081
308.057001.00.01	60 x 60 mm / Ø 60 mm	1960 x 490 x 455 mm	27,6 kg	1 Stck.	06/081

TL-SCHILDERSTÄNDER TYP B, SCHWER, BIS 2 X K9

- Aus Stahl, feuerverzinkt
- Geprüft nach TL-Aufstellvorrichtungen 97
- Bügel und Rohr zum Umlegen
- Aufnahme für Schafftröhre bis 60 x 60 mm / Ø 60 mm
- Geprüft mit Fußplatte K1 Typ Koffer (ca. 38 kg)
- Stapelhöhe 14 cm
- Max. 8 Fußplatten



Artikel-Nr.	Produktbeschreibung	Maße	Gewicht	VPE	Prüf-Nr.
308.057007.00.60	60 x 60 mm	2000 x 655 x 1000 mm	43,5 kg	1 Stck.	02/09

TL-SCHILDERSTÄNDER TYP C, K1-K6

- Geprüft nach TL-Aufstellvorrichtungen 97
- Aufnahme für Schafftröhre 40 x 40 mm
- Geprüft mit Fußplatte K1, Typ Koffer (ca. 38 kg)
- Sicherung des Schafftröhres im Schilderständer durch doppelte Verschraubung möglich
- Max. 3 Fußplatten















**ZURÜCK zum
Inhaltsverzeichnis**



Artikel-Nr.	Produktbeschreibung	Maße	Gewicht	VPE	Prüf-Nr.
308.057007.00.40	40 x 40 mm	240 x 80 x 330 mm	10,9 kg	1 Stck.	51/09



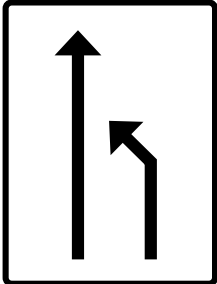











Sie wollen ein Angebot anfordern?..Klicken Sie HIER!

AUSZUG DER ZUORDNUNG VON AUFSTELLVORRICHTUNGEN (INNERORTS)

aufzustellende Verkehrszeichen	Aufstellhöhe	Aufstellhöhe	Kippmoment durch Windlast (0,25 kN/m²)	resultierende Standsicherheitsklasse	empfohlene Aufstellvorrichtung	Piktogramm-Beispiel
Ronde  Durchmesser 600 mm	2,2 m	177 Nm	K2	2 x TL-Fußplatte nach K1		
	2 m	163 Nm	K2	2 x TL-Fußplatte nach K1		
Dreieck  Seitenlänge 900 mm	2,2 m	215 Nm	K2	2 x TL-Fußplatte nach K1		
	2 m	198 Nm	K2	2 x TL-Fußplatte nach K1		
2 Ronden  Durchmesser 600 mm	2,2 m	398 Nm	K4	2 x TL-Aufstellvorrichtung K1 + TL-Schilderstände Typ C		
	2 m	360 Nm	K3	3 x TL-Fußplatte nach K1		
Dreieck + Ronde  Seitenlänge 900 mm Durchmesser 600 mm	2,2 m	446 Nm	K4	2 x TL-Aufstellvorrichtung K1 + TL-Schilderstände Typ C		
	2 m	420 Nm	K4	2 x TL-Aufstellvorrichtung K1 + TL-Schilderstände Typ C		
Verkehrslenkungstafel  Höhe: 1600 mm Breite: 1250 mm	2,2 m	1500 Nm	K9	5 x TL-Aufstellvorrichtung K1 + TL-Schilderstände Typ B		
	2 m	1400 Nm	K9	5 x TL-Aufstellvorrichtung K1 + TL-Schilderstände Typ B		

Standsicherheitsklasse	K1	K2	K3	K4	K5	K6	K7	K8	K9
Prüfkraft (N) bzw. Standmoment (Nm)	120	240	360	480	600	720	960	1080	1920

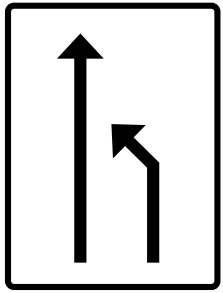
AUSZUG DER ZUORDNUNG VON AUFSTELLVORRICHTUNGEN (AUSSERORTS)

aufzustellende Verkehrszeichen	Aufstellhöhe	Aufstellhöhe	Kippmoment durch Windlast (0,42 kN/m ²)	resultierende Standsicherheitsklasse	empfohlene Aufstellvorrichtung	Piktogramm-Beispiel
Ronde  Durchmesser 600 mm	2 m	270 Nm	K3	3 x TL-Fußplatte nach K1		
	1,5 m	212 Nm	K2	2 x TL-Fußplatte nach K1		
Dreieck  Seitenlänge 900 mm	2 m	332 Nm	K3	3 x TL-Fußplatte nach K1		
	1,5 m	259 Nm	K3	3 x TL-Fußplatte nach K1		
2 Ronden  Durchmesser 600 mm	2 m	617 Nm	K6	3 x TL-Aufstellvorrichtung K1 + TL-Schilderstände Typ C		
	1,5 m	488 Nm	K5	2 x TL-Aufstellvorrichtung K1 + TL-Schilderstände Typ C		
Dreieck + Ronde  Seitenlänge 900 mm Durchmesser 600 mm	2 m	446 Nm	K6	3 x TL-Aufstellvorrichtung K1 + TL-Schilderstände Typ C		
	1,5 m	550 Nm	K5	2 x TL-Aufstellvorrichtung K1 + TL-Schilderstände Typ C		
Verkehrslenkungstafel  Höhe: 1600 mm Breite: 1250 mm	2 m	2352 Nm	2 x K9	10 x TL-Aufstellvorrichtung K1 + TL-Schilderstände Typ B		
	1,5 m	1932 Nm	2 x K9	10 x TL-Aufstellvorrichtung K1 + TL-Schilderstände Typ B		

 **Sie wollen ein Angebot anfordern?..Klicken Sie HIER!**

ZURÜCK zum Inhaltsverzeichnis

ERDANKER TYP A



- Aus Stahl, feuerverzinkt
- Aufnahme für Schaffrohre 40 x 40 mm
- Leichte Ausführung
- Einschlagtiefe 500 mm
- Windlastprüfung vor Ort

Artikel-Nr.	Produktbeschreibung	Gewicht	VPE
308.058002.00.10	Aufnahme 40 x 40 mm	2,8 kg	1 Stck.

ERDANKER TYP B

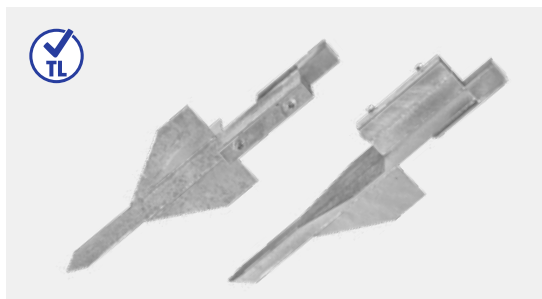

- Nach TL-Aufstellvorrichtungen 97
- Aus Stahl, feuerverzinkt
- Aufnahme für Schaffrohre 40 x 40 mm, Wandstärke 3 mm
- Einschlagtiefe 500 mm
- Windlastprüfung vor Ort

Artikel-Nr.	Produktbeschreibung	Gewicht	VPE	Prüf-Nr.
308.058002.00.03	Feuerverzinkt, Aufnahme 40 x 40 mm	8,8 kg	1 Stck.	02/11

Sie können nach jedem Begriff suchen:
 1. Drücken Sie die Funktionstaste “F3”
 2. Tasten Sie den Suchbegriff ein!

ERDANKER TYP C

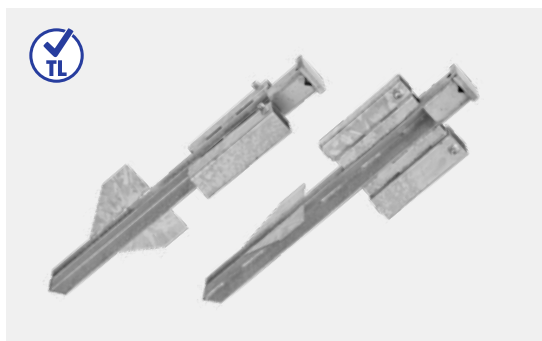

- Nach TL-Aufstellvorrichtungen 97
- Aus Stahl, feuerverzinkt, Wandstärke 5 mm
- Schwere und robuste Ausführung für extreme Einsätze
- Aufnahme für Schaffrohre 40 x 40 mm und 60 x 60 mm / Ø 60 mm
- Einschlagtiefe 500 mm
- Windlastprüfung vor Ort

ZURÜCK zum
Inhaltsverzeichnis

Artikel-Nr.	Produktbeschreibung	Gewicht	VPE	Prüf-Nr.
308.058002.00.01	Feuerverzinkt, Aufnahme 40 x 40 mm und 60 x 60 mm	12,4 kg	1 Stck.	02/11

Sie wollen ein Angebot anfordern?..Klicken Sie HIER!

LEITPLANKENHALTER TYP 1

- Nach TL-Aufstellvorrichtungen 97
- Leitplankenhalter für Sigmastäbe
- Aus Stahl, feuerverzinkt
- Mit Aufnahmen 40 x 40 mm, 60 x 60 mm und Ø 60 mm
- Schraubbügel zur festen Arretierung am Pfosten
- Mit verlängerter Einhängelasche



Artikel-Nr.	Produktbeschreibung	Gewicht	VPE
308.039050.60.40	-	5,8 kg	1 Stck.

SCHAFTROHRE 40x40 mm

- Schaftrohre aus galvanisch verzinktem Stahlhohlprofil mit 1,5 mm Wandstärke
- Maßhaltig und gratfrei
- Verdrehsicher gemäß TL-Aufstellvorrichtung
- Feuerverzinkte Ausführung auf Anfrage lieferbar



Artikel-Nr.	Produktbeschreibung	Maße	Gewicht	VPE
322.054000.13.00	1,3 m lang	1300 x 40 x 40 x 1,5 mm	2,3 kg	25/100 Stck.
322.054000.20.00	2,0 m lang	2000 x 40 x 40 x 1,5 mm	3,5 kg	25/100 Stck.
322.054000.25.00	2,5 m lang	2500 x 40 x 40 x 1,5 mm	4,4 kg	25/100 Stck.
322.054000.30.00	3,0 m lang	3000 x 40 x 40 x 1,5 mm	5,3 kg	25/100 Stck.
322.054000.35.00	3,5 m lang	3500 x 40 x 40 x 1,5 mm	6,1 kg	25/100 Stck.

ZURÜCK zum
Inhaltsverzeichnis

EINSCHLAGPFOSTEN (2,0 m)

- Aus Stahl, feuerverzinkt
- Verdrehsicher
- Mit Winkelspitze, Tafelrohr und Schellen
- Ausziehbar bis 3,5 m Länge
- Winkelspitze, T-Profil 520 mm lang
- Einschlagtiefe 500 mm



Artikel-Nr.	Produktbeschreibung	Maße	Gewicht	VPE
308.059002.00.00	Mit Winkelspitze, Tafelrohr und 3 Schellen	2520 x 400 x 400 mm	8,9 kg	10 Stck.

 **Sie wollen ein Angebot anfordern?..Klicken Sie HIER!**

VORWARNSTÄNDER KLEIN MIT LEITPFOSTENRING



- Aus Stahl, feuerverzinkt
- Passend für Verkehrszeichen Ø 600 mm oder SL 900
- Höhe 1.200 mm
- 3 Einstecköffnungen für Warnfahnen
- Zusammenklappbar für einfachen Transport

Artikel-Nr.	Produktbeschreibung	Gewicht	VPE
308.068001.00.00	-	5,3 kg	1 Stck.

VORWARNSTÄNDER GROSS MIT LEITPFOSTENRING



- Aus Stahl, feuerverzinkt
- Passend für Verkehrszeichen Ø 600 mm oder SL 900 und Zusatzschild 231 x 420 mm oder 330 x 600 mm
- Höhe 1.480 mm
- 3 Einstecköffnungen für Warnfahnen
- Zusammenklappbar für einfachen Transport

**ZURÜCK zum
Inhaltsverzeichnis**

Artikel-Nr.	Produktbeschreibung	Gewicht	VPE
308.068002.00.02	-	6,5 kg	1 Stck.

FUSS FÜR ABSPERRSCHRANKENGITTER



- Aus Stahl, feuerverzinkt
- Mit 2 Aufnahmen Ø 42 mm und Sicherungsschrauben

> Achtung: Nicht für Aufgrabungen zugelassen!

Artikel-Nr.	Produktbeschreibung	Maße	Gewicht	VPE
308.047000.02.00	-	505 x 140 x 110 mm	2,1 kg	1 Stck.

Sie wollen ein Angebot anfordern?..Klicken Sie HIER!

Sie können nach jedem Begriff suchen:
1. Drücken Sie die Funktionstaste "F3"
2. Tasten Sie den Suchbegriff ein!

AUSKREUZ- VORRICHTUNG



Teil-V	70
Für Großschilder.....	70

ZURÜCK zum
Inhaltsverzeichnis

TEIL-V - BERÜHRUNGSFREI



- Passend für Alform -1- und Alform -2- Schilderprofilrahmen
- Bestehend aus:
 - Verzinkter Halterung in verdrehbarer oder starrer Ausführung
 - Aluminiumtraverse 150 x 25 x 25 mm mit Kegelpuffer
 - Dibondkreuz 1200 x 50 x 2 mm oder 1000 x 75 x 2 mm mit Folie RA2/B rot



Artikel-Nr.	Produktbeschreibung	Gewicht	VPE
320.034000.50.22	1200 x 50 x 2 mm, verdrehbar, Typ A	2,46 kg	1 Stck.
320.034000.75.22	1000 x 75 x 2 mm, verdrehbar, Typ B	2,62 kg	1 Stck.
320.034000.50.21	1200 x 50 x 2 mm, starr, Typ C	2,46 kg	1 Stck.
320.034000.75.21	1000 x 75 x 2 mm, starr, Typ D	2,54 kg	1 Stck.

AUSKREUZVORRICHTUNG FÜR GROSSCHILDER - BERÜHRUNGSFREI



- Passend für Alform -2- und Alform -3- Schilderprofilrahmen
- Bestehend aus:
 - Verzinkter, starrer Halterung
 - Aluminiumtraverse 2500 x 40 x 40 mm mit Kegelpuffer
 - Gekanteten Aluminiumleisten 2500 x 100 mm Folie RA3/C rot
- Mit Knebel zur schnellen Handbefestigung und Verschraubung M17

**ZURÜCK zum
Inhaltsverzeichnis**

Artikel-Nr.	Produktbeschreibung	Gewicht	VPE
320.034000.10.20	Haltearm für Alform, 2/3-Rahmen aus Stahl, feuerverzinkt	8,38 kg	1 Stck.

Sie wollen ein Angebot anfordern?..Klicken Sie [HIER!](#)

AUSKREUZVORRICHTUNG FÜR FLACH- ODER ALFORMSCHILDER – BERÜHRUNGSFREI

- Werkzeuglose Montage
- Bestehend aus:
 - 2 Stck. Alu-Leisten, mittig verschraubt, 600 x 50 x 2 mm
oder 750 x 50 x 2 mm
 - Folie RA2/B
 - 4 Stck. Klemmschellen Typ D, rot, für Flach- oder Alformschilder
- Kreuz frei verstellbar



Artikel-Nr.	Produktbeschreibung	Gewicht	VPE
320.034000.51.20	Auskreuzvorrichtung für Flachschilder 600 mm	0,15 kg	1 Stck.
320.034000.51.22	Auskreuzvorrichtung für Flachschilder 750 mm	0,2 kg	1 Stck.
320.034000.51.21	Auskreuzvorrichtung für Alformschilder 600 mm	0,15 kg	1 Stck.
320.034000.51.23	Auskreuzvorrichtung für Alformschilder 750 mm	0,2 kg	1 Stck.

 **Sie wollen ein Angebot anfordern?..Klicken Sie HIER!**

ZURÜCK zum Inhaltsverzeichnis

Sie können nach jedem Begriff suchen:
 1. Drücken Sie die Funktionstaste “F3”
 2. Tasten Sie den Suchbegriff ein!

MARKIERUNGS- FOLIE + PRIMER

Markierungsfolie Dickschicht	73
Markierungsfolie Dünnschicht	73
Primer	74
Warnmarkierungen	74
Klebstoff für Warnmarkierungen	74

ZURÜCK zum
Inhaltsverzeichnis

MARKIERUNGSFOLIE DICKSCHICHT AUF GEWEBETRÄGER

- BASt geprüfte Markierungsfolie Dickschicht zur Herstellung temporärer Markierungen
- Hohe Sichtbarkeit mit geprüften Markierungsfolien im Baustellenbereich
- Schnelle Applikation, da selbstklebend, deckenschonende Entfernung
- Folienauswahl erfolgt nach Dauer und Verkehrsaufkommen
- Typ II: Erhöhte Nachtsichtbarkeit bei Nässe
- Haltbarkeitsklassen P4– P6



> Bitte beachten Sie unbedingt die Verlegeanleitung. Diese stellen wir Ihnen gerne vorab zur Verfügung. Zur Verlegung der Markierungsfolien Dickschicht ist die Untergrundvorbereitung mit Primer P 20 notwendig (Gewährleistung).

Artikel-Nr.	Produktbeschreibung	Länge	Gewicht	VPE	Prüf-Nr.
321.066350.12.01	Gelb, 120 mm breit, Typ I P5	100 m	23,6 kg	1 Stck.	–
321.066350.12.03	Gelb, 120 mm breit, Typ II P5	100 m	23,4 kg	1 Stck.	BASt 2007 1VF 05.06
321.066351.12.02	Gelb, 120 mm breit, Typ II P6	100 m	24,0 kg	1 Stck.	BASt 2008 1VF 05.04
321.066451.15.02	Gelb, 150 mm breit, Typ II P6	100 m	29,4 kg	1 Stck.	BASt 2008 1VF 05.04

MARKIERUNGSFOLIE DÜNNSCHICHT AUF ALUMINIUMTRÄGER

- BASt geprüfte Markierungsfolie Dünnschicht (nur Farbe gelb) zur Herstellung temporärer Markierungen
- Kostengünstiges Markierungsmaterial zur kurzzeitigen Verlegung
- Schnelle Applikation, da selbstklebend, einfache Entfernung
- Folienauswahl erfolgt nach Dauer und Verkehrsaufkommen
- Haltbarkeitsklasse P2



> Bitte beachten Sie unbedingt die Verlegeanleitung. Diese stellen wir Ihnen gerne vorab zur Verfügung. Zur Verlegung der Markierungsfolien Dünnschicht ist die Untergrundvorbereitung mit dem WEMAS Primer notwendig (Gewährleistung).

Artikel-Nr.	Produktbeschreibung	Länge	Gewicht	VPE	Prüf-Nr.
321.066100.12.01	Gelb, 120 mm breit, Typ I P2	100 m	4,6 kg	1 Stck.	–
321.066100.12.10	Weiß, 120 mm breit	100 m	4,6 kg	1 Stck.	–
321.066200.15.00	Gelb, 150 mm breit, Typ I P2	100 m	5,6 kg	1 Stck.	BASt 98 1A 10.04
321.066700.00.00	Schwarz 150 mm breit	100 m	4,8 kg	1 Stck.	–
321.066200.25.00	Gelb, 250 mm breit, Typ I P2	100 m	7,5 kg	1 Stck.	BASt 98 1A 10.04

 Sie wollen ein Angebot anfordern?..Klicken Sie **HIER!**

ZURÜCK zum
Inhaltsverzeichnis

PRIMER FÜR MARKIERUNGSFOLIE



- Grundierung zur Vorbereitung des Untergrunds und ordnungsgemäßen Anbringen der Markierungsfolie

Anwendungshinweis: Ca. 7 kg Primer pro 100 m Markierungsband

Artikel-Nr.	Produktbeschreibung	Menge	Gewicht	VPE
321.066502.27.00	P 20 Primer für dickschichtige Markierungsfolie	25 l	25,5 kg	1 Stck.
321.066500.07.00	Primer für dünnschichtige Markierungsfolie	7 kg	7,6 kg	1 Stck.
321.066500.35.00	Primer für dünnschichtige Markierungsfolie	35 kg	39,2 kg	1 Stck.

WARNTMARKIERUNGEN



- Flexibler, gut sichtbarer Fahrspurmarker mit/ohne reflektierende Folie, RA 3/C
- Grundplatte aus gelbem Kunststoff mit vier Reflektoren
- Mit Kleberippen auf der Unterseite zum Verkleben mit dem Klebstoff

Artikel-Nr.	Produktbeschreibung	Maße	Gewicht	VPE	Prüf-Nr.
390.067001.00.03	Mit Reflektoren im unteren Teil	221 x 154 x 274 mm	0,57 kg	35 Stck.	BAST 99 1Z 02.01/KE
390.067001.00.00	Mit Reflektoren im oberen und unteren Teil	221 x 154 x 274 mm	0,57 kg	35 Stck.	—

KLEBSTOFF FÜR WARNTMARKIERUNGEN



- Klebstoff zum Anbringen von Warnmarkierungen und Markierungsnägeln auf der Straßenoberfläche

Anwendungshinweis: Bei Verwendung eines 2K-Klebstoffs müssen die beiden Komponenten schnell gerührt werden, um sie dann schnell aufzutragen (Haltbarkeitsdatum beachten!). Ca. 70 g pro Markierungsnagel und ca. 150 – 200 g pro Warnmarkierung

> Beachten Sie immer die Informationen zur Verarbeitung des Klebstoffs.
Gerne stellen wir Ihnen dies im Voraus zur Verfügung.

**ZURÜCK zum
Inhaltsverzeichnis**

Artikel-Nr.	Produktbeschreibung	Menge	Gewicht	VPE
390.067000.00.01	Zweikomponenten-Klebstoff (2K-Klebstoff*)	10 kg	10,6 kg	1 Stck.

Sie wollen ein Angebot anfordern?..Klicken Sie HIER!

BODEN- SCHWELLEN

ZURÜCK zum
Inhaltsverzeichnis

BODENSCHWELLE



- Aus Recyclingmaterial / Elastomere
- Im Mittelstück 2 Reflektoren je Seite
- Kein Farbabrieb möglich, da aus komplett durchgefärbtem Material (Abb. 1)
- Seitlich abgerundete Abschlusselemente
- Durchgangsbohrung zur Befestigung Ø 12 mm mit Ø 30 mm Senkbohrung
- Befestigungsmaterial für Asphalt oder Beton separat erhältlich*
- Überfahrbar bis 5 Tonnen Radlast
- Bodenschwellen sind anordnungs- und genehmigungspflichtig
- Verbindung untereinander durch Verzapfung (Abb.2)
- Anfangs- und Endstücke können zu einem Tempo Stop Teller Ø 420 mm verbunden werden

*keine Gewährleistung auf Montagen



Abb. 2



Abb. 1

Artikel-Nr.	Produktbeschreibung	Maße	Gewicht	VPE
390.069210.00.00.1	Anfangsstück gelb 30 mm (mit Nase)	250 x 420 x 30 mm	1,96 kg	1 Stck.
390.069220.00.00.1	Anfangsstück schwarz 30 mm (mit Nase)	250 x 420 x 30 mm	1,8 kg	1 Stck.
390.069110.00.00.1	Mittelstück gelb 30 mm	500 x 420 x 30 mm	6,4 kg	1 Stck.
390.069110.01.00.1	Mittelstück schwarz 30 mm	500 x 420 x 30 mm	5,7 kg	1 Stck.
390.069210.01.00.1	Endstück gelb 30 mm	250 x 420 x 30 mm	1,9 kg	1 Stck.
390.069220.01.00.1	Endstück schwarz 30 mm	250 x 420 x 30 mm	1,7 kg	1 Stck.
390.069211.00.00.1	Anfangsstück gelb 50 mm (mit Nase)	250 x 420 x 50 mm	2,9 kg	1 Stck.
390.069221.00.00.1	Anfangsstück schwarz 50 mm (mit Nase)	250 x 420 x 50 mm	2,6 kg	1 Stck.
390.069111.00.00.1	Mittelstück gelb 50 mm	500 x 420 x 50 mm	9,5 kg	1 Stck.
390.069111.01.00.1	Mittelstück schwarz 50 mm	500 x 420 x 50 mm	8,2 kg	1 Stck.
390.069211.01.00.1	Endstück gelb 50 mm	250 x 420 x 50 mm	2,6 kg	1 Stck.
390.069221.01.00.1	Endstück schwarz 50 mm	250 x 420 x 50 mm	2,4 kg	1 Stck.
390.069212.00.00.1	Anfangsstück gelb 75 mm (mit Nase)	250 x 420 x 75 mm	4 kg	1 Stck.
390.069222.00.00.1	Anfangsstück schwarz 75 mm (mit Nase)	250 x 420 x 75 mm	3,5 kg	1 Stck.
390.069112.00.00.1	Mittelstück gelb 75 mm	500 x 420 x 75 mm	13,2 kg	1 Stck.
390.069112.01.00.1	Mittelstück schwarz 75 mm	500 x 420 x 75 mm	11,8 kg	1 Stck.
390.069212.01.00.1	Endstück gelb 75 mm	250 x 420 x 75 mm	3,7 kg	1 Stck.
390.069222.01.00.1	Endstück schwarz 75 mm	250 x 420 x 75 mm	3,4 kg	1 Stck.

Sie wollen ein Angebot anfordern?..Klicken Sie HIER!

KABELBRÜCKEN

Sie können nach jedem Begriff suchen:
1. Drücken Sie die Funktionstaste “F3”
2. Tasten Sie den Suchbegriff ein!

ZURÜCK zum
Inhaltsverzeichnis

KABELBRÜCKE 1500 mm GELB



- Aus biegsamen Elastomere, komplett gelb durchgefärbt
- Für Kabel und Schläuche bis Ø 40 mm
- Durchführungen: 1 x Ø 40 mm und 2 x Ø 20 mm
- Überfahrbar bis 9 Tonnen Radlast

Schlauch- und Kabelbrücken sind anordnungs- und genehmigungspflichtig und überfahrbar mit minimaler Schrittgeschwindigkeit.



Artikel-Nr.	Produktbeschreibung	Maße	Gewicht	VPE
390.070000.15.10	-	1500 x 200 x 65 mm	13,5 kg	1 Stck.

SCHLAUCH- UND KABELBRÜCKE

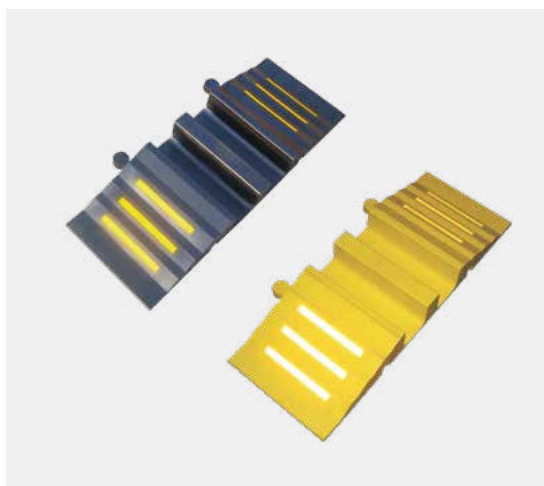

- Aus PVC mit retroreflektierender Folie Typ 3 (DG), komplett durchgefärbtes Material
- Für Kabel und Schläuche bis 3 Zoll
- Durchführungen: 2 x 90 x 75 mm
- Einfache Verbindung untereinander, beliebig zu erweitern
- Überfahrbar bis 9 Tonnen Radlast
- Beidseitig verwendbar

Schlauch- und Kabelbrücken sind anordnungs- und genehmigungspflichtig und überfahrbar mit minimaler Schrittgeschwindigkeit.



Kabel und Schläuche eingelegt



Kabel und Schläuche abgedeckt

Artikel-Nr.	Produktbeschreibung	Maße	Gewicht	VPE
390.070000.00.00.1	Schwarz	830 x 305 x 87 mm	13,3 kg	1 Stck.
390.070000.00.10	Gelb	830 x 305 x 87 mm	14,5 kg	1 Stck.

 **Sie wollen ein Angebot anfordern?..Klicken Sie HIER!**

ZURÜCK zum
Inhaltsverzeichnis

SIGNALE

Sie können nach jedem Begriff suchen:
1. Drücken Sie die Funktionstaste "F3"
2. Tasten Sie den Suchbegriff ein!

ZURÜCK zum
Inhaltsverzeichnis

FALTSIGNAL



- Ständer aus verzinktem Stahlprofil
- Folienbespannung reflektierend
- Seitenlänge 900 mm
- Mit Druckknöpfen zur Befestigung von zusätzlichen Schildern

Artikel-Nr.	Produktbeschreibung	Gewicht	VPE
390.076101.00.02	900 mm, reflektierend, Motiv 101	3,8 kg	1 Stck.
390.076123.00.02	900 mm, reflektierend, Motiv 123	3,8 kg	1 Stck.
390.076000.00.02	Zusätzliches Schild kann angebracht werden, individueller Text	0,14 kg	1 Stck.

HINWEISTAFEL



- Mit flexibler Grundplatte
- Stabil und platzsparend stapelbar
- Mit 40 x 40 mm Fassung zur Befestigung einer Warnleuchte

Artikel-Nr.	Produktbeschreibung	Maße	Gewicht	VPE
302.605501.10.00	Orange, ohne Motiv	840 x 108 x 32 mm	7,8 kg	1 Stck.
302.605501.10.11	Mit Straßenverkehrszeichen 123, Folie RA1/A	840 x 108 x 32 mm	7,8 kg	1 Stck.
302.605501.10.12	Mit Straßenverkehrszeichen 123, Folie RA2/B	840 x 108 x 32 mm	7,8 kg	1 Stck.

WARNFAHNEN



- Aus Polyestergerewebe, hochreißfest mit Hohlraum
- Farbe: Weiß-signalorange-weiß
- Mit einem geschliffenem Holzstab Ø 22 mm

**ZURÜCK zum
Inhaltsverzeichnis**

Artikel-Nr.	Produktbeschreibung	Maße	Gewicht	VPE
390.103000.50.50	500 x 500 mm	Ø 22 x 850 mm	0,18 kg	1 Stck.
390.103000.75.75	750 x 750 mm	Ø 22 x 1050 mm	0,28 kg	1 Stck.

Sie wollen ein Angebot anfordern?..Klicken Sie HIER!

Sie können nach jedem Begriff suchen:
1. Drücken Sie die Funktionstaste “F3”
2. Tasten Sie den Suchbegriff ein!

BAUZUBEHÖR

Fertigmörtelwanne	82
Handleuchte	82
Absperrhalter.....	83
Steighilfe	83

ZURÜCK zum
Inhaltsverzeichnis

MÖRTELWANNE



Maximale Nutzlast 700 kg

- Mörtelwanne aus robustem und schlagzähem HDPE
- Für den Transport von Fertigmörtel
- TÜV GS geprüft und CE-konform
- Prüf-Nummer: 83843663867
- Mit pulverbeschichtetem Stahlrahmen, kran- und stapelbar
- Füllstrich bei 200 Liter
- UV-stabilisiert
- Verschleißrippen gegen Durchscheuern

> **Individuelle Kennzeichnung: Prägung des Logos/Firmennamens**



Aufdruckprägung (Logo), beidseitig

Namensprägung, beidseitig

Artikel-Nr.	Produktbeschreibung	Maße	Gewicht	VPE
390.900200.00.10	Gelb (ä. RAL 1023) mit Rundrohrrahmen	1050 x 700 x 470 mm	18 kg	10 Stck.
390.900200.00.20	Rot (ä. RAL 3020) mit Rundrohrrahmen	1050 x 700 x 470 mm	18 kg	10 Stck.
390.900200.00.30	Blau (ä. RAL 5005) mit Rundrohrrahmen	1050 x 700 x 470 mm	18 kg	10 Stck.
390.900200.00.40	Grün (ä. RAL 6029) mit Rundrohrrahmen	1050 x 700 x 470 mm	18 kg	10 Stck.
390.900200.00.50	Orange (ä. RAL 2009) mit Rundrohrrahmen	1050 x 700 x 470 mm	18 kg	10 Stck.
390.900201.00.10	Gelb (ä. RAL 1023) mit Rundrohrrahmen, mit Aufdruck	1050 x 700 x 470 mm	18 kg	25 Stck.
390.900201.00.20	Rot (ä. RAL 3020) mit Rundrohrrahmen, mit Aufdruck	1050 x 700 x 470 mm	18 kg	25 Stck.
390.900201.00.30	Blau (ä. RAL 5005) mit Rundrohrrahmen, mit Aufdruck	1050 x 700 x 470 mm	18 kg	25 Stck.
390.900201.00.40	Grün (ä. RAL 6029) mit Rundrohrrahmen, mit Aufdruck	1050 x 700 x 470 mm	18 kg	25 Stck.
390.900201.00.50	Orange (ä. RAL 2009) mit Rundrohrrahmen, mit Aufdruck	1050 x 700 x 470 mm	18 kg	25 Stck.

HANDLEUCHE



- Handleuchte mit 13 LED
- Betrieb mit 1 Stck. 4 R 25 Blockbatterie 6 V

**ZURÜCK zum
Inhaltsverzeichnis**

Artikel-Nr.	Produktbeschreibung	Maße	Gewicht	VPE
390.025000.00.04	-	110 x 122 x 180 mm	0,25 kg	24 Stck.

 **Sie wollen ein Angebot anfordern?..Klicken Sie HIER!**

ABSPERRHALTER

- Aus Stahl, rot lackiert
- Mit Einschlagspitze

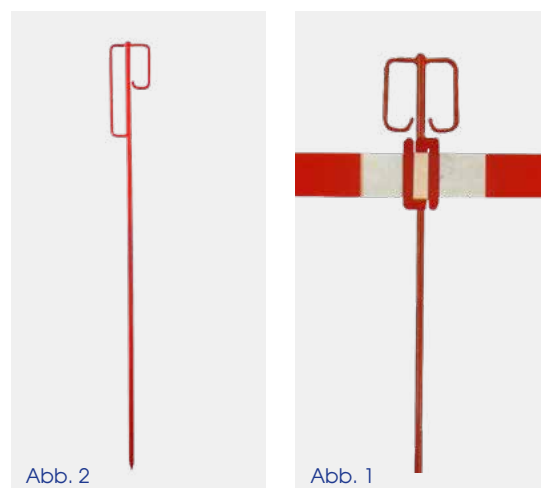

Artikel-Nr.	Produktbeschreibung	Maße	Gewicht	VPE
308.081000.14.00	Absperrhalter mit Warnbandsperre aus Stahl (Abb. 1)	1200 x 122 mm, Ø 14 mm	1,75 kg	20 Stck.
308.082001.14.00	Absperrhalter mit Sicherheitsbügel (Abb. 2)	1200 x 120 mm, Ø 14 mm	1,2 kg	20 Stck.

STEIGHILFE

- TÜV Baumuster geprüft
- Sicheres und komfortables Arbeiten an Festbeschilderung bis zu 1 m Höhe über Boden
- Freihändiges Arbeiten am Rohrpfeiler
- Gelochte Trittflächen nach BG-Richtlinien
- Ideal für schwer zugängliche Beschilderungen
- Schnelle und einfache Montage
- Platzsparend
- Maximale Nutzlast 180 kg



Artikel-Nr.	Produktbeschreibung	Maße	Gewicht	VPE	Prüf-Nr.
322.054060.00.10	Steighilfe für Rohrpfeiler Ø 60 mm	305 x 150 x 425 mm	4,8 kg	1 Stck.	4478012409640
322.054076.00.10	Steighilfe für Rohrpfeiler Ø 76 mm	305 x 150 x 440 mm	5,2 kg	1 Stck.	4478012415515

 **Sie wollen ein Angebot anfordern?..Klicken Sie HIER!**

**ZURÜCK zum
Inhaltsverzeichnis**

Sie können nach jedem Begriff suchen:
1. Drücken Sie die Funktionstaste "F3"
2. Tasten Sie den Suchbegriff ein!

SPEZIALFOLIEN

Warnmarkierungsfolie.....	85
Abdeckband für Verkehrszeichen	86
Warnbandspender	86
Bakenfolie	87
Schrankenfolie	87

ZURÜCK zum
Inhaltsverzeichnis

KFZ-WARNMARKIERUNGSFOLIE

- Kfz-Warnmarkierungsfolie RA2/B nach DIN 30710
- Zur Nutzung von eingeschränkten Sonderrechten nach § 35 (6) StVO
- Anwendungspaket bestehend aus je 9 m rechts- und linksweisender Folie
- Kantenschutzfolie und Filzrakel sowie Verarbeitungsanleitung
- Folienbreite 141 mm oder 282 mm



Artikel-Nr.	Produktbeschreibung	Maße	Gewicht	VPE
390.011012.00.00	RA2/B nach DIN 30710, 141 mm breit, Anwendungspaket	–	2,2 kg	1 Stck.
390.011011.00.00	RA2/B nach DIN 30710, 282 mm breit, Anwendungspaket	–	4,4 kg	1 Stck.
390.457141.00.01	RA2/B nach DIN 30710, 141 mm breit, rechtsweisend	1000 x 141 mm	0,1 kg	1 Stck.
390.457141.00.02	RA2/B nach DIN 30710, 141 mm breit, linksweisend	1000 x 141 mm	0,1 kg	1 Stck.

CONTAINER-WARNMARKIERUNGSFOLIE

- Container-Warnmarkierungsfolie RA2/B nach DIN 67520 und DIN 6171
- Anwendungspaket bestehend aus: Je 40 Stck.
Zuschnitte 141 x 705 mm, rechts- und linksweisende Folie



Artikel-Nr.	Produktbeschreibung	Gewicht	VPE
390.011013.00.00	RA2/B nach DIN 67520 und 6171, Anwendungspaket	4,5 kg	1 Stck.
390.011013.00.01	RA2/B nach DIN 67520 und 6171, je 4 Zuschnitte r/l	0,2 kg	1 Stck.

 **Sie wollen ein Angebot anfordern?..Klicken Sie HIER!**

ABDECKBAND FÜR VERKEHRSSZEICHEN



- Zum vorübergehenden Außerkraftsetzen von Verkehrszeichen
- Farbe: Schwarz - orange - schwarz, tagesleuchtend, nicht reflektierend
- Streifenbreite: 50 mm oder 75 mm, Streifenlänge: 33 m
- Für Beschädigungen des Verkehrszeichens keine Haftungsübernahme
- Im Bereich der StVO nicht zugelassen. Hier verwenden Sie bitte die WEMAS Auskreuzvorrichtungen

Artikel-Nr.	Produktbeschreibung	Gewicht	VPE
320.033050.00.00	50 mm breit	0,25 kg	1 Stck.
320.033075.00.00	75 mm breit	0,38 kg	1 Stck.

WARNBAND UND WARNBANDSPENDER



Abb. 1

- WEMAS Warnband und Warnbandspender
- Warnband rot/weiß, extrem reißfest, im Abrollkarton, 500 m
- Warnbandspender transparent mit eingebautem Messer – ohne Warnband
- Warnbandspender Future mit eingebautem Messer – ohne Warnband
- Absperrband mit Haltekopf für Leitkegel, rotes Gewebe mit weißer Schraffur, 3 m – passend für alle WEMAS Kegel



Abb. 2



Abb. 3

**ZURÜCK zum
Inhaltsverzeichnis**

Artikel-Nr.	Produktbeschreibung	Maße	Gewicht	VPE
390.078000.00.00	Warnband rot/weiß, 500 mtr. (Abb.1)	195 x 195 x 85 mm	1,4 kg	1 Stck.
390.079002.00.00	Warnbandspender transparent, ohne Warnband (Abb.2)	240 x 195 x 96 mm	0,27 kg	1 Stck.
390.079002.00.20	Warnbandspender rot, ohne Warnband	240 x 195 x 96 mm	0,27 kg	1 Stck.
390.080000.00.01	Absperrband mit Haltekopf für Leitkegel, rot/weiß, 3 m (Abb.3)	Ø 85mm, Höhe: 230 mm	0,3 kg	1 Stck.

BAKENFOLIE

- Bakenfolienzuschnitt zur Reparatur beschädigter Folienoberflächen
- Schraffen- und Pfeilfolie
- Geprüft und zugelassen



Artikel-Nr.	Produktbeschreibung	Maße	Gewicht	VPE
900.000022.00.00	RA1/A, 605-10 linksweisend/Pfeilfolie	1000 x 246 mm	0,11 kg	1 Stck.
900.000023.00.00	RA1/A, 605-20 rechtsweisend/Pfeilfolie	1000 x 246 mm	0,11 kg	1 Stck.
900.000012.00.02	RA2/B, 605-10 linksweisend/Schraffenfolie	1000 x 246 mm	0,11 kg	1 Stck.
900.000023.00.02	RA2/B, 605-20 rechtsweisend/Schraffenfolie	1000 x 246 mm	0,11 kg	1 Stck.
900.000025.00.00	RA1/A, Pfeilfolie	1000 x 246 mm	0,11 kg	1 Stck.
900.000022.00.02	RA2/B, Pfeilfolie	1000 x 246 mm	0,11 kg	1 Stck.
900.000082.00.00	RA1/A für Leitbaken, 605-10 linksweisend/Schraffenfolie	750 x 187 mm	0,06 kg	1 Stck.
900.000083.00.00	RA1/A für Leitbaken, 605-20 rechtsweisend/Schraffenfolie	750 x 187 mm	0,06 kg	1 Stck.
900.000082.00.02	RA2/B für Leitbaken, 605-10 linksweisend/Schraffenfolie	750 x 187 mm	0,06 kg	1 Stck.
900.000083.00.02	RA2/B für Leitbaken, 605-20 rechtsweisend/Schraffenfolie	750 x 187 mm	0,06 kg	1 Stck.
900.000085.00.01	RA1/A für Leitbaken, Pfeilfolie	750 x 187 mm	0,06 kg	1 Stck.
900.000085.00.02	RA2/B für Leitbaken, Pfeilfolie	750 x 187 mm	0,06 kg	1 Stck.

SCHRANKENFOLIE

- Schrankenfolie, Meterware
- Geprüft und zugelassen

ZURÜCK zum
Inhaltsverzeichnis

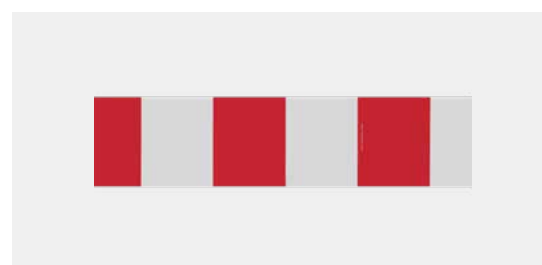

Artikel-Nr.	Produktbeschreibung	Maße	Gewicht	VPE
900.600000.25.00	RA1/A - 250 mm hoch	1000 x 250 mm	0,11 kg	1 Stck.
900.600000.10.00	RA1/A - 100 mm hoch	1000 x 100 mm	0,05 kg	1 Stck.
900.600001.25.02	RA2/B - 250 mm hoch	1000 x 250 mm	0,11 kg	1 Stck.
900.600001.10.02	RA2/B - 100 mm hoch	1000 x 100 mm	0,05 kg	1 Stck.



WARN- UND BAKENLEUCHTEN

TL-Warn- und Bakenleuchte Typ Future/Future D und Blitzleuchte Typ Future-LED

Artikel-Nr.	Produktbeschreibung	VPE
900.000000.20.10	Streuscheibe gelb für Warnleuchte Typ Future	1 Stck.
900.000000.20.20	Streuscheibe rot für Warnleuchte Typ Future	1 Stck.
900.000000.20.12	Blindscheibe Kunststoff gelb für Warnleuchte Typ Future	1 Stck.
900.000000.20.22	Blindscheibe Kunststoff rot für Warnleuchte Typ Future	1 Stck.
900.000000.20.40	Streuscheibe glasklar für Warnleuchte Typ Future	1 Stck.
998.750303.00.13	Verschraubungsmaterial für Streuscheiben (1 Leuchte) für Warnleuchte Typ Future	25 Stck.
900.019014.00.00	Lampenbolzen für Warnleuchte Typ Future / Typ 2000/180	1 Stck.
900.019011.00.00	Lampengehäuse Unterteil (Batterieboden) für Warnleuchte Typ Future / Typ 2000/180	1 Stck.
900.019011.12.00	Lampengehäuse Unterteil (Batterieboden) für Bakenleuchte Typ Future D	1 Stck.
900.019017.00.00	Lampenhalter bestehend aus Gewindeplatte, U-Bügel, Muttern und Verschraubungsmaterial für Warnleuchte Typ Future / Typ 2000/180	1 Stck.
900.019017.00.04	Mutter mit 2 Bohrungen für Lampenhalter für Warnleuchte Typ Future / Typ 2000/180	30 Stck.
900.019020.00.10	Elektronik LED gelb, doppelseitig für Warnleuchte Typ Future / Typ 2000/180	1 Stck.
900.019020.00.11	Elektronik LED gelb, einseitig für Warnleuchte Typ Future / Typ 2000/180	1 Stck.
900.019020.00.20	Elektronik LED rot, doppelseitig für Warnleuchte Typ Future / Typ 2000/180	1 Stck.
900.019020.00.21	Elektronik LED rot, einseitig für Warnleuchte Typ Future / Typ 2000/180	1 Stck.
900.019030.18.13	Elektronik LED-Blitz doppelseitig mit Außenschalter für Warnleuchte Typ Future	1 Stck.
900.019030.18.14	Elektronik LED-Blitz einseitig mit Außenschalter für Warnleuchte Typ Future	1 Stck.
998.760001.00.00	Verschraubungsmaterial für Elektronik (1 Leuchte) für Warnleuchte Typ Future / Typ 2000/180	20 Stck.

TL-Warnleuchte Typ 2000/180

Artikel-Nr.	Produktbeschreibung	VPE
900.002000.20.10	Streuscheibe gelb für Warnleuchte Typ 2000/180	1 Stck.
900.000000.20.12	Streuscheibe rot für Warnleuchte Typ 2000/180	1 Stck.
900.002000.18.31	Blindscheibe Kunststoff gelb für Warnleuchte Typ 2000/180	1 Stck.
900.002000.18.41	Blindscheibe Kunststoff rot für Warnleuchte Typ 2000/180	1 Stck.
900.002000.18.00	Streuscheibe glasklar für Warnleuchte Typ 2000/180	1 Stck.
998.750303.00.13	Verschraubungsmaterial für Streuscheiben (1 Leuchte) für Warnleuchte Typ 2000/180	25 Stck.
900.019014.00.00	Lampenbolzen für Warnleuchte Typ Future / Typ 2000/180	1 Stck.
900.019011.00.00	Lampengehäuse Unterteil (Batterieboden) für Warnleuchte Typ Future / Typ 2000/180	1 Stck.
900.019017.00.00	Lampenhalter bestehend aus Gewindeplatte, U-Bügel, Muttern und Verschraubungsmaterial für Warnleuchte Typ Future / Typ 2000/180	1 Stck.
900.019017.00.04	Mutter mit 2 Bohrungen für Lampenhalter für Warnleuchte Typ Future / Typ 2000/180	30 Stck.
900.019020.00.10	Elektronik LED gelb, doppelseitig für Warnleuchte Typ Future / Typ 2000/180	1 Stck.
900.019020.00.11	Elektronik LED gelb, einseitig für Warnleuchte Typ Future / Typ 2000/180	1 Stck.
900.019020.00.21	Elektronik LED rot, einseitig für Warnleuchte Typ Future / Typ 2000/180	1 Stck.
900.019020.00.20	Elektronik LED rot, doppelseitig für Warnleuchte Typ Future / Typ 2000/180	1 Stck.
998.760001.00.00	Verschraubungsmaterial für Elektronik (1 Leuchte) für Warnleuchte Typ Future / Typ 2000/180	20 Stck.



Artikel-Nr.	Produktbeschreibung	VPE
900.019019.00.01	Triangelhaken Kunststoff für Warnleuchte Typ 2000/180	25 Stck.

LEITBAKEN

TL-Wendeleitbake Future REFLEX

Artikel-Nr.	Produktbeschreibung	VPE
302.605000.00.14	Reparaturset für 1 Leitbake Reflex bestehend aus 2 Drehadaptern Innenteilen und Innenrohrkonstruktion	1 Stck.

TL-Leitbake Future Typ S

Artikel-Nr.	Produktbeschreibung	VPE
900.605020.00.01	Sicherungsstift für TL-Leitbake Future Typ S	1 Stck.
900.000020.00.00	Ersatzschlitzrohr für Leitbake Typ S	1 Stck.

TL-Leitbake Future Typ D

Artikel-Nr.	Produktbeschreibung	VPE
302.605000.00.02	Drehadapter Innenteil ungebohrt	1 Stck.
302.605000.00.04	Drehadapter Innenteil gebohrt	1 Stck.
302.605000.00.01	Drehadapter Außenteil für Aufnahme 60 x 60 mm	1 Stck.
302.605000.01.01	Verschraubungsmaterial 1 Leitbake Typ D	1 Stck.
900.000031.00.00	Ersatzschlitzrohr für Leitbake Typ D	1 Stck.

TL-Leitbake 75%

Artikel-Nr.	Produktbeschreibung	VPE
900.604000.00.00	Scharnier für Leitbake, weiß mit Verschraubungsmaterial	1 Stck.
900.605080.00.90	Ersatzfuß für Leitbake aus Recyclingmaterial, schwarz	1 Stck.

 **Sie wollen ein Angebot anfordern?..Klicken Sie HIER!**

Sie können nach jedem Begriff suchen:
 1. Drücken Sie die Funktionstaste “F3”
 2. Tasten Sie den Suchbegriff ein!

ZURÜCK zum
 Inhaltsverzeichnis

ABSPERRSCHRANKENGITTER

TL-Absperrschrankengitter Reflex / Future / Future mit Lampenleiste / Blitz

Artikel-Nr.	Produktbeschreibung	VPE
900.460001.00.00	Kunststoffbügel grau mit Verschraubungsmaterial	5 Stck.
900.460001.00.10	Überwurfbügel Stahl verzinkt mit Verschraubungsmaterial	5 Stck.
900.460000.00.10	Einsteckrohr für Kunststoff-Absperrschrankengitter 1105 mm	1 Stck.
900.460000.00.14	Einsteckrohr für Kunststoff-Absperrschrankengitter 700 mm	10 Stck.
305.460900.00.00	Reparaturzapfen weiß mit Verschraubungsmaterial	5 Stck.
305.460900.00.10	Reparaturzapfen rot mit Verschraubungsmaterial	5 Stck.
305.460900.00.30	Reparaturzapfen blau mit Verschraubungsmaterial	5 Stck.
305.460900.00.40	Reparaturzapfen grün mit Verschraubungsmaterial	5 Stck.
305.460900.00.50	Reparaturzapfen orange mit Verschraubungsmaterial	5 Stck.

TL-Absperrschrankengitter Vario

Artikel-Nr.	Produktbeschreibung	VPE
305.460100.00.01	Seitenrohr Vario mit Bügel	1 Stck.
305.460100.00.02	Seitenrohr Vario ohne Bügel	1 Stck.
305.460131.16.11	Absperrschrankengitter Vario 1600 x 250 mm RA 1/A	10 Stck.
305.460132.20.11	Absperrschrankengitter Vario 2000 x 250 mm RA 1/A	10 Stck.
305.460134.24.11	Absperrschrankengitter Vario 2400 x 250 mm RA 1/A	10 Stck.
305.460111.16.01	Absperrschrankengitter Vario 1600 x 100 mm RA 1/A	10 Stck.
305.460112.20.01	Absperrschrankengitter Vario 2000 x 100 mm RA 1/A	10 Stck.
305.460114.24.01	Absperrschrankengitter Vario 2400 x 100 mm RA 1/A	10 Stck.
305.460100.16.00	Gitter Vario 1600	10 Stck.
305.460100.20.00	Gitter Vario 2000	10 Stck.
305.460100.24.00	Gitter Vario 2400	10 Stck.

SPERRSTRAHLERGARNITUREN

Artikel-Nr.	Produktbeschreibung	VPE
900.460000.00.12	Einsteckrohr für Sperrstrahlergarnitur	1 Stck.
900.605000.20.10	Streuscheibe gelb - 1 Satz (6 Stck.) für Sperrstrahlergarnitur	1 Stck.
900.605000.20.20	Streuscheibe rot - 1 Satz (5 Stck.) für Sperrstrahlergarnitur	1 Stck.
998.760001.00.10	Verschraubungsmaterial Streuscheiben - 1 Satz (24 Stck.) für Sperrstrahlergarnitur	1 Stck.
900.461000.00.30	Elektroniksatz für 1 Teilspernung (3 x gelb) für Sperrstrahlergarnitur	1 Stck.
900.461000.00.50	Elektroniksatz für 1 Vollsperrung (5 x rot) für Sperrstrahlergarnitur	1 Stck.
304.039000.00.00	Batteriebox universal	1 Stck.



Sie wollen ein Angebot anfordern?..Klicken Sie HIER!

SCHUTZGITTER

Absperrgitter

Artikel-Nr.	Produktbeschreibung	VPE
6101	Ersatzfuß aus Recyclingmaterial mit Adapter für Absperrgitter	1 Stck.
900.560000.00.20	Fußplattenadapter, Außendurchmesser 42 mm für Absperrgitter	1 Stck.
305.460900.00.00	Reparaturzapfen weiß mit Verschraubungsmaterial	1 Stck.
900.560000.00.15	Verbindungsstück HD-PE schwarz für Absperrgitter	1 Stck.

Demogitter

Artikel-Nr.	Produktbeschreibung	VPE
308.048103.00.01	Ersatzfuß klein, verzinkt, ohne Verschraubungsmaterial für Demogitter	10 Stck.
308.048104.00.01	Ersatzfuß groß, verzinkt, ohne Verschraubungsmaterial für Demogitter	10 Stck.

LEITKEGEL

TL-Leitkegel 750 mm vollretroreflektierend mit Blitzleuchte

Artikel-Nr.	Produktbeschreibung	VPE
900.019030.18.10	Elektronik LED-Blitz doppelseitig mit Außenschalter für Warnleuchte Typ Future	1 Stck.
900.019030.18.11	Elektronik LED-Blitz einseitig mit Außenschalter für Warnleuchte Typ Future	1 Stck.
998.760001.00.00	Verschraubungsmaterial für Elektronik (1 Leuchte) für Warnleuchte Typ Future	25 Stck.
307.610000.00.00	Leitkegeladapter zur Aufnahme einer Blitzleuchte	1 Stck.



Sie wollen ein Angebot anfordern?..Klicken Sie HIER!

**ZURÜCK zum
Inhaltsverzeichnis**

Sie können nach jedem Begriff suchen:
1. Drücken Sie die Funktionstaste "F3"
2. Tasten Sie den Suchbegriff ein!

ZURÜCK zum Inhaltsverzeichnis

- A** Abdeckband für Verkehrszeichen.....84, 86
 Absperrband.....86
 Absperrgitter 6, 7, 44, 45, 47, 48, 51, 81, 83, 91
 Absperrhalter47, 81, 83
 Absperrschranken12, 36-38, 45, 90
 Absperrschrankengitter1, 9, 12, 34-38,
 48, 50, 62, 68,76, 78, 90
- Aufstellvorrichtungen
1, 28, 29, 31, 45, 46, 62-67 Auskreuzvorrichtungen
 1, 61, 69, 70, 71, 86
- B** Bakenfolie..... 84, 87
 Bakenfußplatten.....27, 28, 31
 Bakenleuchten 1, 6, 9, 10-12, 15, 19, 20-22, 88
 Batterieboxen17, 40, 90
 Batterien1, 12-14, 16, 17, 40
 Batterietester.....17
 Blitzleuchten..... 10, 14, 52, 56, 88, 91
 Bodenschwellen 1, 74-76
- C** Container-Warnmarkierungsfolie.....85
- D** Demogitter44, 47, 91
 Drehadapter19-21, 28, 31, 89
- E** Einschlagpfosten67
 Elektronik12-14, 88, 91
 Erdanker62, 66, 76, 78
 Ersatzteile..... 1, 12, 13, 20-23, 36-38,
- F** Faltsignal.....80
 Fangzaun.....44, 47
 Fertigmörtelwanne81
 Fuß für Absperrschrankengitter62, 76, 78
 Fußplatten6, 9, 20-23, 27-33, 36-38,
 40, 41, 45-48, 51, 63-65
- H** Handleuchte..... 81, 82
- K** Kabelbrücken1, 77, 78
 Kegel.....86
 Kennzeichnung..... 12, 13, 21-23, 28-30, 32,
33, 36-38, 40, 45, 46, 82
 Klebstoff.....72, 74
 Kunststoff-Fangzaun44, 47
- L** Lager- und Transportgestelle20-23, 25, 26,
 28, 29, 32, 36-38, 40, 45, 49-51
 Lampenleiste.....50, 90
 Lampenschlüssel..... 15
 Lampenwerkzeug..... 15
 Leitbaken..... 1, 6, 9, 18-26, 28, 48, 49, 87, 89
 Leitkegel1, 52-56, 58, 86, 91
 Leuchten 12-14, 40
- M** Markierungsfolie 1, 9, 72-74
 Mörtelwanne.....82

P	Primer	1, 72-74	V	Vorwarnständer	62, 68, 76, 78
R	Rohrschuh	31	W	Warnband	86
S	Schachtschutzgitter	44, 46		Warnbandspender	84, 86
	Schilderständer	62-65, 76, 78		Warnleuchten	10, 11, 13, 14, 17, 36-38, 41, 46, 80, 88, 89
	Schlauch- und Kabelbrücke	78		Warnmarkierungsfolie	84, 85
	Schrankenfolie	84, 87		Wendeleitbaken	18-20, 89
	Schutzgitter	1, 44, 91			
	Sicherheitsbake	49			
	Sperrstrahlergarnituren	1, 39, 40, 50, 90			
	Steighilfe	81, 83			
	Streuscheiben	13, 14, 88, 90			
T	TL- Absperschränkengitter	12, 34, 36-38, 90			
	TL-Aufstellvorrichtungen	28, 29, 45, 46, 63- 67			
	TL-Fußplatten	9, 20-22, 27, 28, 36, 37, 40, 64, 65			
	TL-Leitkegel	52-56, 91			
	TL-Warnleuchte	11, 13, 88			
	Transportgestelle	20-23, 25, 26, 28, 29, 32, 36-38, 40, 45, 49-51			
	Transportwagen für Fußplatten	31			

ZURÜCK zum
Inhaltsverzeichnis

 MADE
IN
GERMANY

WEMAS Absperrtechnik GmbH

Edisonstraße 20 | 33334 Gütersloh | Germany
Tel. +49 5241 9370-0 | info@wemas.de

www.wemas.de

