

Sie können nach jedem Begriff suchen:  
 1. Drücken Sie die Funktionstaste "F3"  
 2. Tasten Sie den Suchbegriff ein!

**LINIE SILAOS®**  
**SITZBANK SILAOS®**

**NEUHEIT**



Eine schlichte, einfache und edle Bank: Die Antwort für jeden Bedarf, ganz gleich, an welcher Stelle. Frei zur Wahl: Material, Länge, Anzahl an Holzleisten sowie Ausführung.

**Struktur:** Stahlrohr 30 x 50 mm, verzinkt und beschichtet in unseren RAL-Farben (siehe Seite 10).

**3 Längen:** 600 mm, 1200 mm oder 1800 mm.

**Montage:** Auf Bodenplatten.

**In 3 verschiedenen Materialien erhältlich:**

• **Version Stahl und Holz:** PEFC-zertifiziertes Eichenholz, 36 mm stark. Lasur-Fertigstellung Mahagoni oder helle Eiche.

• **Stahlversion:** 2 mm starkes gebogenes Stahlblech, verzinkt und beschichtet in unseren RAL-Farben (siehe Seite 10). Ein- oder zweifarbig verfügbar.

• **Recycling-Kunststoff:** Leisten 40 mm breit, gestärkt durch Querstreben aus feuerverzinktem Stahl (außer Rückenlehne).

**Verfügbare Modelle:**

- Sitzbank mit 5 oder 6 Holzleisten.
- Mit oder ohne Armlehne (Stärke 8 mm).



■ Art.-Nr. 209501

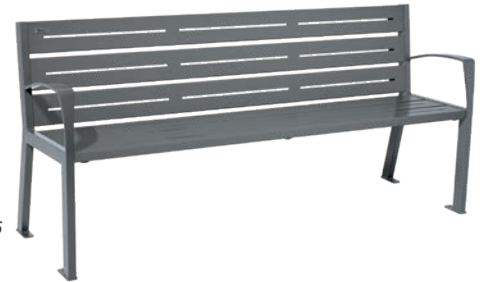

■ Art.-Nr. 209616



■ Art.-Nr. 209504

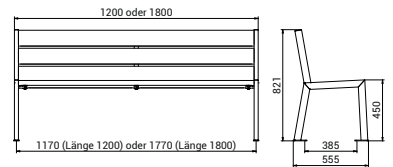

Montagebereit

	ohne Armlehne	mit Armlehne
<b>Stahl und Holz</b>		
Länge 600 mm - 5 Holzleisten	209500	209510
Länge 600 mm - 6 Holzleisten	209600	209610
Länge 1200 mm - 5 Holzleisten	209501	209511
Länge 1200 mm - 6 Holzleisten	209601	209611
Länge 1800 mm - 5 Holzleisten	209502	209512
Länge 1800 mm - 6 Holzleisten	209602	209612
<b>Komplett aus Stahl</b>		
Länge 1800 mm - 5 Holzleisten	209506	209516
Länge 1800 mm - 6 Holzleisten	209606	209616
<b>Recycling-Kunststoff</b>		
Länge 1800 mm - 5 Holzleisten	209504	209514
Länge 1800 mm - 6 Holzleisten	209604	209614



Art.-Nr. 209612



LINIE SILAOS®

NEUHEIT

**SITZBANK OHNE RÜCKENLEHNE SILAOS®**

Die Sitzbänke Silaos® aus Stahl, Stahl und Holz oder aus Recycling-Kunststoff stellen eine einfache wie auch ökologische Sitzmöglichkeit dar. Die Eichenlatten sind PEFC-zertifiziert.

**Struktur:** Stahlrohr 30 x 50 mm, verzinkt und beschichtet in unseren RAL-Farben (siehe Seite 10).

**Zwei Längen:** 1200 oder 1800 mm.

**Montage:** Auf Bodenplatten.

**In 3 verschiedenen Materialien erhältlich:**

- **Version Stahl und Holz:** PEFC-zertifiziertes Eichenholz, 36 mm stark. Lasur-Fertigstellung Mahagoni oder helle Eiche.
- **Stahlversion:** 2 mm starkes gebogenes Stahlblech, verzinkt und beschichtet in unseren RAL-Farben (siehe Seite 10). Ein- oder zweifarbig verfügbar.
- **Recycling-Kunststoff:** Leisten 40 mm breit, gestärkt durch innenliegende Armierung 25x6 aus feuerverzinktem Stahl (ausser Rückenlehne).

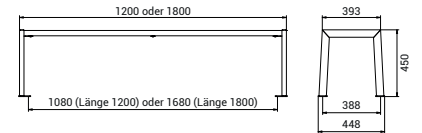

Montagebereit

	Stahl und Holz	Komplett aus Stahl	Stahl & Recycling-Kunststoff
Länge 1200 mm	209631	-	-
Länge 1800 mm	209632	209636	209634

**Silaos®-Serie aus Recycling-Kunststoff: Extrem widerstandsfähig, nachhaltig mit wenig Wartungsbedarf. Materialien stammen aus der Wiederverwertung von geringwertigen Kunststoffabfällen (Folien, Tüten usw).**

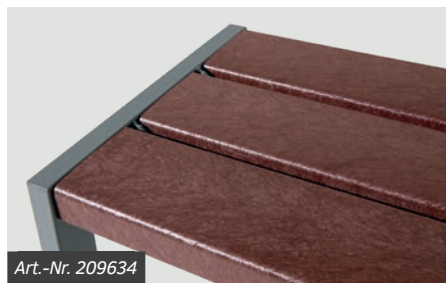

**LINIE SILAOS®**

**BAUM-RUNDBANK SILAOS®**

**NEUHEIT**

Diese elegante und diskrete Bank fügt sich im Stil der Silaos®-Linie harmonisch in ihre Umgebung ein und bietet eine bequeme Sitzmöglichkeit unter kleinen und großen Bäumen.

Zwei Größen (sechseckig):

- ø innen 1000 mm, Außenabmessungen: 2212 x 1929 mm.
- ø innen 2000 mm, Außenabmessungen: 3368 x 2930 mm.

**Gesamthöhe:** 821 mm.

**Sitzhöhe:** 450 mm.

**Struktur:** Stahlrohr 30 x 50 mm. Verzinkt und beschichtet in unseren RAL-Farben (siehe Seite 10).

**Sitzfläche und Rückenlehne:** PEFC-zertifizierte Eiche, 36 mm stark. Lasur-Fertigstellung Mahagoni oder Eiche hell.

**Montage:** Auf Bodenplatten.



■ Art.-Nr. 209648

Baum-Rundbank - ø innen 1000 mm 209648

Baum-Rundbank - ø innen 2000 mm 209649



Art.-Nr. 209649



Die Linie Silaos® wird aus PEFC-zertifizierter Eiche (nachhaltig bewirtschafteten Wäldern und kontrollierten Quellen) hergestellt.

**LINIE SILAOS®**

**LIEGESTUHL SILAOS®**

**NEUHEIT**



Individueller Komfort in öffentlichen Bereichen.

**Struktur:** Stahlrohr 30 x 50 mm verzinkt und beschichtet in unseren RAL-Farben (siehe Seite 10).

**3 verfügbare Längen:** 600, 1200 oder 1800 mm.

**Armlehnen:** mit oder ohne Armlehnen, Stärke 8 mm.

**Montage:** Auf Bodenplatten.

**In 3 verschiedenen Materialien erhältlich:**

- **Version Stahl und Holz:** PEFC-zertifiziertes Eichenholz, 36 mm stark. Lasur-Fertigstellung Mahagoni oder helle Eiche.
- **Stahlversion:** 2 mm starkes gebogenes Stahlblech, verzinkt und beschichtet in unseren RAL-Farben (siehe Seite 10). Ein- oder zweifarbig verfügbar.
- **Recycling-Kunststoff:** Leisten 40 mm breit, gestärkt durch innenliegende Armierung 25x6 aus feuerverzinktem Stahl (außer Rückenlehne).



■ Art.-Nr. 209641



■ Art.-Nr. 209662



■ Art.-Nr. 209665

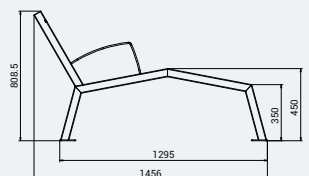

Montagebereit

	ohne Armlehne	mit Armlehne
<b>Stahl und Holz</b>		
Länge 600 mm - 1 Platz	209640	209642
Länge 1200 mm - 2 Plätze	209641	209643
Länge 1800 mm - 3 Plätze	209660	209661
<b>Komplett aus Stahl</b>		
Länge 1800 mm - 3 Plätze	209662	209663
<b>Stahl &amp; Recycling-Kunststoff</b>		
Länge 1800 mm - 3 Plätze	209664	209665



110

Sie wollen ein Angebot anfordern?..Klicken Sie HIER!

LINIE SILAOS®

**BANK UND STUHL SILAOS®  
SPEZIELL FÜR SENIOREN**

**NEUHEIT**

Sitzmöglichkeiten, die eigens für unsere älteren Mitbürger entwickelt wurden. Durch die um 10 cm höhere Sitzfläche, die Fußstütze und geeignete Armlehnen bieten sie Senioren eine willkommene Hilfe.

**Sitzhöhe:** 540 mm.

**Struktur:** Aus Stahlrohr 30 x 50, verzinkt und beschichtet in unseren RAL-Farben (siehe Seite 10). Fußstütze 50 x 30 mm.

Armlehnen 8 mm stark.

**Montage:** Auf Bodenplatten.

In 3 verschiedenen Materialien erhältlich:

• **Version Stahl und Holz:** PEFC-zertifiziertes Eichenholz, 36 mm stark. Lasur-Fertigstellung Mahagoni oder helle Eiche.

• **Stahlversion:** 2 mm starkes gebogenes Stahlblech, verzinkt und beschichtet in unseren RAL-Farben (siehe Seite 10). Ein- oder zweifarbig verfügba.

• **Recycling-Kunststoff:** Leisten 40 mm breit, gestärkt durch innenliegende Armierung 25x6 aus feuerverzinktem Stahl (außer Rückenlehne).

**Optionales Zubehör:** Mittige Armlehne für Sitzbänke, 8 mm stark (Empfehlungen: Eine Armlehne für eine Bank L 1200 mm, zwei Armlehnen für eine Bank L 1800 mm).

Option nicht verfügbar für Modelle aus Stahl und Recyclingkunststoff.

	Stahl und Holz	Komplett aus Stahl	Stahl & Recycling-Kunststoff
Sstuhl - Länge 600 mm	209620	-	-
Sitzbank - Länge 1200 mm	209621	-	-
Sitzbank - Länge 1800 mm	209622	209626	209624

**Optional**

Mittelarmlehne	209629
----------------	--------



■ Art.-Nr. 209622 + 209629

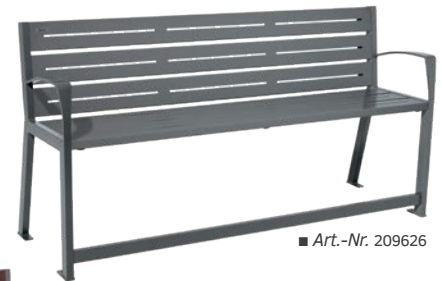

■ Art.-Nr. 209626



■ Art.-Nr. 209624



■ Art.-Nr. 209620

**DIE PRODUKTE**

Unsere Bänke und Stühle für Senioren sind für den besseren Benutzerkomfort um 10 cm erhöht. Das optionale Zubehör ist an die Bedürfnisse der Senioren angepasst.

**Silaos®-Serie aus Recycling-Kunststoff: Extrem widerstandsfähig, nachhaltig mit wenig Wartungsbedarf. Materialien stammen aus der Wiederverwertung von geringwertigen Kunststoffabfällen (Folien, Tüten usw).**



Art.-Nr. 209622 +209629



Art.-Nr. 209622 +209629



Art.-Nr. 209622 +209629

**Sie wollen ein Angebot anfordern?..Klicken Sie HIER!**

**LINIE VENEDIG**

**SITZBANK VENEDIG MIT RÜCKENLEHNE**

Eine Bank mit moderner Linienführung, die Ihrem Erholungsbereich eine markante Identität verleiht.

Länge: 1800 mm.

**Struktur:** Stahl 450 x 450 mm, 3 mm stark, verzinkt und beschichtet in unseren RAL-Farben (siehe Seite 10).

**Version Stahl und Holz:** Sitzfläche aus Tropenholz, 36 mm stark, Lasur-Fertigstellung in Eiche hell oder Mahagoni, Rückenlehne komplett aus Holz oder aus Holz und Stahl.

**Version komplett aus Stahl:** Sitzfläche und Rückenlehne aus Blech verzinkt und beschichtet in unseren RAL-Farben (siehe Seite 10).

**Montage:** Auf Bodenplatten.



■ Art.-Nr. 209416

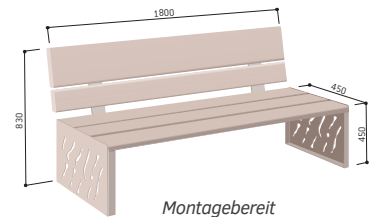

	Rückenlehne aus Holz	Rückenlehne Stahl und Holz	Komplett aus Stahl
Artikelnummern	209416	209412	209419



Art.-Nr. 209416



Art.-Nr. 209164 + 208107 + 207311

**LINIE VENEDIG**

**SITZBANK VENEDIG OHNE RÜCKENLEHNE**

Länge: 1800 mm.

**Struktur:** Stahl 450 x 450 mm, 3 mm stark.

Verzinkt und beschichtet in unseren RAL-Farben (siehe Seite 10).

**Version Stahl und Holz:** Sitzfläche aus Tropenholz, 36 mm stark. Lasur-Fertigstellung in Eiche hell oder Mahagoni.

**Version komplett aus Stahl:** Sitzfläche aus verzinktem Blech, beschichtet in unseren RAL-Farben (siehe Seite 10).

**Montage:** Auf Bodenplatten.



■ Art.-Nr. 209164

	Stahl und Holz	Komplett aus Stahl
Artikelnummern	209169	209164

**LINIE KUBE.**

**ENTSPANNUNGSBEREICH  
KUBE.**

**NEUHEIT**

Eine Linie mit puristischer Formgebung und unendlichen Kombinationsmöglichkeiten, die eine optimale Integration in Ihre Stadtlandschaft ermöglichen.  
Alle Kube-Elemente können zur Gestaltung von einladenden Entspannungsbereichen, die Ihrem städtischen Umfeld angepasst sind, miteinander kombiniert werden.

**Drei Längen:** Je nach Element 450, 1200 oder 1800 mm.  
**Sitzhöhe:** 450 mm.

**FüÙe:** 450 x 450 mm, Stahl 8 mm stark, verzinkt und beschichtet in unseren RAL-Farben (siehe Seite 10).

**Version Stahl und Holz:** Sitzfläche und Rückenlehne aus Tropenholz, Lasur-Fertigstellung Eiche hell oder Mahagoni.

**Version komplett aus Stahl:** Sitzfläche und Rückenlehne verzinkt und beschichtet in unseren RAL-Farben (siehe Seite 10).

**Montage:** Mit Verankerungsstäben (nicht inbegriffen).

	Sitzbank mit Rückenlehne	Sitzbank mit Rückenlehne, gegenüberstehend	Sitzbank ohne Rückenlehne
<b>Stahl und Holz</b>			
Länge 450 mm	306394	-	306397
Länge 1200 mm	306380	306382	306390
Länge 1800 mm	306384	-	306392
<b>Komplett aus Stahl</b>			
Länge 1800 mm	306604	-	306393
Würfel 450x450 mm	306425	-	-

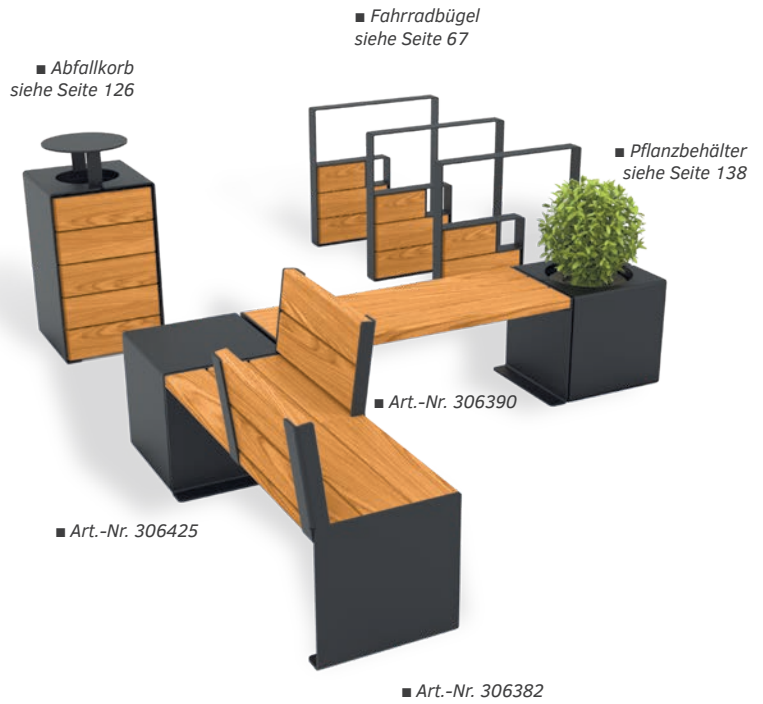

**KOMBINATIONSMÖGLICHKEITEN**



**Sie wollen ein Angebot anfordern?..Klicken Sie HIER!** <sup>113</sup>

## SITZBANK RIGA MIT RÜCKENLEHNE

Eine luftige und gemütliche Bank, die sich an jede Umgebung anpasst. Die Bank ist wahlweise in Tropenholz oder in der preiswerteren Weichholz-Version erhältlich.

**Zwei Längen:** 1800 oder 2000 mm, abhängig von der Holzart und Material.

**Struktur:** Stahl, 80 mm breit, 8 mm stark, verzinkt und beschichtet in unseren RAL-Farben (siehe Seite 10).

**Version Tropenholz:** Sitzfläche und Rückenlehne aus Tropenholz, 36 mm stark, Lasur-Fertigstellung Mahagoni oder Typ helle Eiche.

**Version Weichholz:** Sitzfläche und Rückenlehne aus Weichholz, Lasur-Fertigstellung Mahagoni oder Typ helle Eiche.

**Version Recyclingkunststoff:** Sitzfläche und Rückenlehne aus braun gefärbtem Recyclingkunststoff, mit Querträger aus feuerverzinktem Stahl für mehr Sitzkomfort, 40 mm stark. Leisten 40 mm breit, gestärkt durch innenliegende Armierung 25x6 aus feuerverzinktem Stahl (außer Rückenlehne).

**Montage:** Auf Bodenplatten.

Länge 2000 mm - Tropenholz 209415

Länge 1800 mm - Weichholz 209410

Länge 1800 mm - Recyclingkunststoff 209685

**NEUHEIT**



■ Art.-Nr. 209415



■ Art.-Nr. 209685

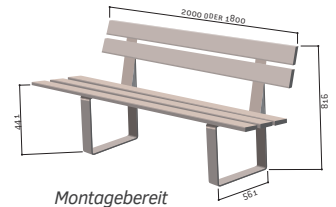

Montagebereit



**Riga-Sitzbank aus Recycling-Kunststoff:** Extrem widerstandsfähig, nachhaltig mit wenig Wartungsbedarf. Materialien stammen aus der Wiederverwertung von geringwertigen Kunststoffabfällen (Folien, Tüten usw).



Art.-Nr. 209415



Art.-Nr. 209186

## SITZBANK RIGA OHNE RÜCKENLEHNE

Eine bequeme Sitzbank mit puristischem, robustem Design.

**Zwei Längen:** 1800 oder 2000 mm, abhängig von der Holzart und Material.

**Struktur:** Stahl, 80 mm breit, 8 mm stark, verzinkt und beschichtet in unseren RAL-Farben (siehe Seite 10).

**Version Tropenholz:** Sitzfläche aus Tropenholz, 36 mm stark, Lasur-Fertigstellung Mahagoni oder Typ helle Eiche.

**Version Weichholz:** Sitzfläche aus Weichholz, Lasur-Fertigstellung Mahagoni oder Typ helle Eiche.

**Version Recyclingkunststoff:** Sitzfläche aus braun gefärbtem Recyclingkunststoff, mit Querträger aus feuerverzinktem Stahl für mehr Sitzkomfort. Leisten 40 mm breit, gestärkt durch innenliegende Armierung 25x6 aus feuerverzinktem Stahl.

**Montage:** Auf Bodenplatten.

Länge 2000 mm - Tropenholz 209186

Länge 1800 mm - Weichholz 209199

Länge 1800 mm - Recyclingkunststoff 209686

**NEUHEIT**



■ Art.-Nr. 209186



■ Art.-Nr. 209686

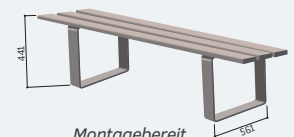

Montagebereit



## SITZBANK MORA

Mit ihren diskreten Gusselementen und ihren 5 Holzlatten bietet Mora eine Sitzfläche, die für ihren Komfort bekannt ist. Die Bank ist wahlweise in PEFC-zertifiziertes Eiche oder in der preiswerteren Weichholz-Version erhältlich.

**Zwei Längen:** 2000 oder 1800 mm, abhängig von der Holzart und Material.  
**Struktur:** Gusselemente von hoher Qualität, in metallgrau oder schwarz.  
 Andere RAL-Farben auf Anfrage.

**Version Eiche:** Latten aus PEFC-zertifiziertem Holz, Lasur-Fertigstellung Mahagoni oder Eiche hell.

**Version Weichholz:** Sitzfläche und Rückenlehne aus Weichholz, Lasur-Fertigstellung Mahagoni oder Typ helle Eiche.

**Version Recyclingkunststoff:** Sitzfläche und Rückenlehne aus braun gefärbtem Recyclingkunststoff, mit Querträger aus feuerverzinktem Stahl für mehr Sitzkomfort. Leisten 40 mm breit, gestärkt durch innenliegende Armierung 25x6 aus feuerverzinktem Stahl (außer Rückenlehne).

**Montage:** Auf Bodenplatten.



■ Art.-Nr. 209680

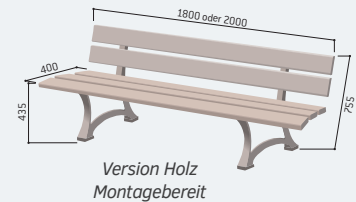

Version Holz  
Montagebereit

Länge 2000 mm - Tropenholz	209480
Länge 1800 mm - Weichholz	209482
Länge 1800 mm - Recyclingkunststoff	209680

NEUHEIT



Art.-Nr. 209480



Art.-Nr. 209484



Art.-Nr. 209445

## SITZBANK LUBLIN

Eine robuste und elegante Bank, die mit ihren 10 Latten aus Eichenholz perfekten Sitzkomfort bietet. Die Referenz für Parks und Gärten!

**Länge:** 2000 mm.

**Struktur:** Stahlguss auf Zink lackiert, metallgrau oder schwarz für mehr Eleganz, andere RAL-Farben auf Anfrage.

**Sitzfläche und Rückenlehne:** PEFC-zertifizierte Eiche, 40 mm stark. Lasur-Fertigstellung Mahagoni oder Eiche hell.

**Montage:** Auf Bodenplatten. Die Winkligkeit wird durch 3 Edelstahlstangen an der Rückseite der Bank gewährleistet.

Artikelnummer	209484
---------------	--------



Montiert geliefert

## SITZBANK AUBEL

Die diskreten Gusselemente, sowie das klassische Sitzflächendesign sorgen für ein zeitloses Flair.

**Länge:** 2000 mm.

**Struktur:** Stahlguss verzinkt und lackiert, RAL 9005.

**Sitzfläche und Rückenlehne:** PEFC-zertifizierte Eiche, 36 mm stark, Lasur-Fertigstellung Mahagoni oder Eiche hell.

**Montage:** Auf Bodenplatten.

Artikelnummer	209445
---------------	--------



Montagebereit



Sie wollen ein Angebot anfordern?..Klicken Sie HIER!



## SITZBANK PAGODA MIT RÜCKENLEHNE

Diese besonders robuste Sitzbank fügt sich diskret in die Umgebung ein und bietet hohen Komfort.

**Länge:** 2000 mm.

**Struktur:** Stahlrohr 80 x 80 mm. Verzinkt und beschichtet in unseren RAL-Farben (siehe Seite 10).

**Sitzfläche und Rückenlehne:** Tropenholz, 36 mm stark. mit Lasur-Fertigstellung, Eiche hell oder Mahagoni.

**Montage:** Auf Bodenplatten.

Artikelnummern 299444



■ Art.-Nr. 299444

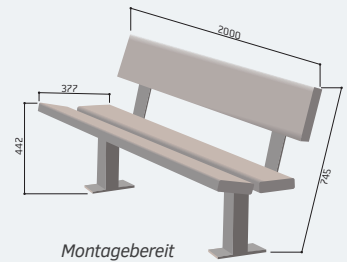

Art.-Nr. 299444

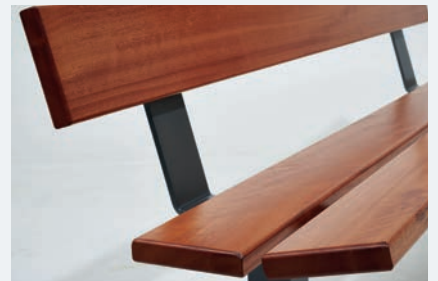

## SITZBANK PAGODA OHNE RÜCKENLEHNE

Eine sinnvolle Ergänzung der Bank Pagoda, die Ihren Entspannungs- und Freizeitbereichen ein harmonisches Erscheinungsbild verleiht.

**Länge:** 2000 mm.

**Struktur:** Stahlrohr 80 x 80 mm. Verzinkt und beschichtet in unseren RAL-Farben (siehe Seite 10).

**Sitzfläche:** Tropenholz, 36 mm stark. mit Lasur-Fertigstellung, Eiche hell oder Mahagoni.

**Montage:** Auf Bodenplatten.

Artikelnummern 299193



■ Art.-Nr. 299193

## SITZBANK OSLO MIT RÜCKENLEHNE

Eine diskrete, zeitlose Sitzbank.

Zwei Längen: 1500 oder 1800 mm.

Struktur: Stahlrohr  $\varnothing$  76 mm.

Sitzfläche und Rückenlehne: 2,5 mm starkes gelochtes Stahlblech, geglättete Falten und gerundete Sicherheitsecken an den Enden.

Ausführung: Verzinkt und beschichtet in unseren Farben zur Wahl (siehe Seite 10).

Montage: Zum Einbetonieren.

Optional: Dekorative Abdeckfüße aus Aluminiumguss, um die Verankerung im Boden zu kaschieren.

Länge 1500 mm	209120
Länge 1800 mm	209121
Optional dekorative Abdeckfüße	206108



■ Art.-Nr. 209121



Art.-Nr. 209160

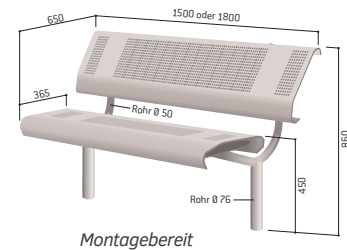

Art.-Nr. 209160



Art.-Nr. 209160

## SITZBANK OSLO OHNE RÜCKENLEHNE

Länge: 1500 mm.

Struktur: Stahlrohr  $\varnothing$  76 mm.

Sitzfläche: 2,5 mm starkes gelochtes Stahlblech, geglättete Falten und gerundete Sicherheitsecken an den Enden.

Ausführung: Verzinkt und beschichtet in unseren Farben zur Wahl (siehe Seite 10).

Montage: Zum Einbetonieren.

Optional: Dekorative Abdeckfüße aus Aluminiumguss, um die Verankerung im Boden zu kaschieren.

Sitzbank ohne Rückenlehne	209160
Optional dekorative Abdeckfüße	206108



■ Art.-Nr. 209160



Optional dekorative Abdeckfüße



Sie wollen ein Angebot anfordern?..Klicken Sie HIER!

**LINIE PROVINCE**

**SITZBANK ESTORIL MIT RÜCKENLEHNE**

Ein robustes Modell aus Stahl mit vielen Rundungen, das mit 4 Kopfmodellen nach Wahl, ergänzt werden kann.

Länge: 1800 mm.

4 verschiedene Kopfmodelle zur Auswahl: City, Agora, Kugel oder gebürsteter Edelstahl.

Struktur: Stahlrohr  $\varnothing$  76 mm.

Sitzfläche und Rückenlehne: Gelochtes Stahlblech, 2 mm, eingefasst in ein Stahlrohr,  $\varnothing$  38 mm.

Ausführung: Verzinkt und beschichtet in unseren Farben zur Wahl (siehe Seite 10).

Montage: Zum Einbetonieren.



Artikelnummern	209320	209321	209322	209324
----------------	--------	--------	--------	--------



Art.-Nr. 209320



■ Art.-Nr. 209321

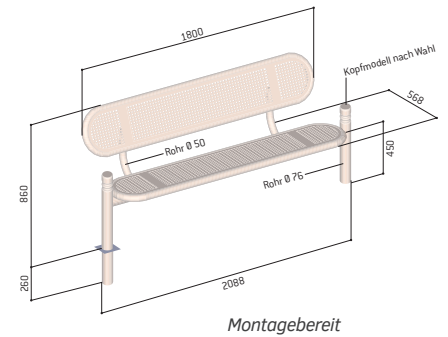

**LINIE PROVINCE**

**SITZBANK ESTORIL OHNE RÜCKENLEHNE**

Länge: 1800 mm.

4 verschiedene Kopfmodelle zur Auswahl: City, Agora, Kugel oder gebürsteter Edelstahl.

Struktur: Stahlrohr  $\varnothing$  76 mm.

Sitzfläche: Gelochtes Stahlblech, 2 mm, eingefasst in ein Stahlrohr,  $\varnothing$  38 mm.

Ausführung: Verzinkt und beschichtet in unseren RAL-Farben (siehe Seite 10).

Montage: Zum Einbetonieren.

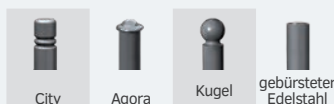

Artikelnummern	209340	209341	209342	209344
----------------	--------	--------	--------	--------



■ Art.-Nr. 209340

LINIE CONVI®

**SITZBANK CONVI®  
MIT RÜCKENLEHNE**

Eine Sitzbank mit besonders hoher Lebensdauer, die ohne eine regelmäßige Instandhaltung auskommt und ihre Benutzer mit echtem Sitzkomfort überrascht.

Länge: 2000 mm.

Struktur: Stahlrohr 40 x 40 mm.

Sitzfläche und Rückenlehne: Gelochtes Stahlblech, 2 mm.

Ausführung: Verzinkt und beschichtet in unseren Farben zur Wahl (siehe Seite 10).

Montage: Zum Einbetonieren.

Artikelnummer 209020

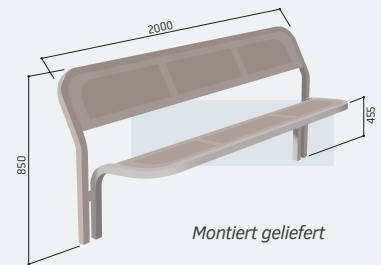

Art.-Nr. 209020



LINIE CONVI®

**SITZBANK CONVI®  
OHNE RÜCKENLEHNE**

Länge: 2000 mm.

Struktur: Stahlrohr 40 x 40 mm.

Sitzfläche: Gelochtes Stahlblech, 2 mm.

Ausführung: Verzinkt und beschichtet in unseren Farben zur Wahl (siehe Seite 10).

Montage: Zum Einbetonieren.

Artikelnummer 209050



Sie wollen ein Angebot anfordern?..Klicken Sie **HIER!** 119

**LINIE SILAOS®**

**PICKNICKMOBILIAR  
LINIE SILAOS®**

**NEUHEIT**

Die ideal Bank-Tisch Kombination um freundliche Picknickplätze zu schaffen.

**TISCH**

**Abmessungen:** Länge 1820 x Breite 798 x Höhe 750 mm.

**Struktur:** Stahlrohr 40 x 60 mm, verzinkt und beschichtet in unseren RAL-Farben (siehe Seite 10).

**Montage:** Auf Bodenplatten.

**SITZBANK**

**Abmessungen:** Länge 1800 x Breite 440 x Höhe 450 mm.

**Sitztiefe:** 393 mm

**Struktur:** Stahlrohr 30 x 50 mm, verzinkt und beschichtet in unseren RAL-Farben (siehe Seite 10).

**Montage:** Auf Bodenplatten.

**Version Stahl und Holz:** Sitz- und Tischflächen aus PEFC-zertifiziertem Eichenholz, 36 mm stark. Lasur-Fertigstellung Mahagoni oder helle Eiche.

**Stahlversion:** 2 mm starkes gebogenes Stahlblech, verzinkt und beschichtet in unseren RAL-Farben (siehe Seite 10).

**Recycling-Kunststoff:** Sitz- und Tischflächen mit 40 mm breiten Leisten. Leisten 40 mm breit, gestärkt durch innenliegende Armierung 25x6 aus feuerverzinktem Stahl.



■ Art.-Nr. 209650



■ Art.-Nr. 209656

	Stahl und Holz	Komplett aus Stahl	Stahl & Recycling-Kunststoff
<b>Tisch + Sitzbank</b>			
Artikelnummern	209650	209656	209654
<b>Tisch</b>			
Artikelnummern	209651	209653	209652





**Die Linie Silaos® wird aus PEFC-zertifizierter Eiche (nachhaltig bewirtschafteten Wäldern und kontrollierten Quellen) hergestellt.**

Promoting Sustainable Forest Management  
www.pefc.org



**Silaos®-Serie aus Recycling-Kunststoff: Extrem widerstandsfähig, nachhaltig mit wenig Wartungsbedarf. Materialien stammen aus der Wiederverwertung von geringwertigen Kunststoffabfällen (Folien, Tüten usw).**



Art.-Nr. 209654

## PICKNICKTISCH RIGA

Erhältlich in einer für Menschen mit eingeschränkter Mobilität geeigneten Version (Verlängerungsplatte für Rollstuhlfahrer).

Zwei Versionen: Standard und Lange Version\*.

**Standard-Abmessungen:** Länge 1500 x Breite 1300 x Höhe 750 mm.

**Abmessungen längere Version:** Länge 2000 x Breite 1300 x Höhe 750 mm.

**Struktur:** verzinktes Stahlrohr, beschichtet in unseren RAL-Farben (siehe Seite 10).

**Sitzflächen und Tischplatte:** Kompaktholz laminiert 18 mm, Mahagoni-Optik.

**Montage:** Auf Bodenplatten.

Tisch Riga in Standardversion	209472
Tisch Riga längere Version*	209473

\*für Menschen mit eingeschränkter Mobilität.



■ Art.-Nr. 209473

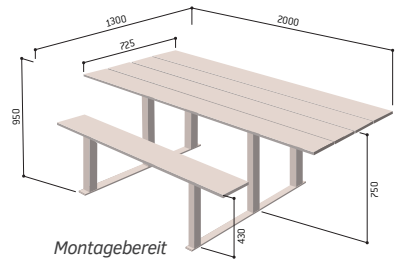
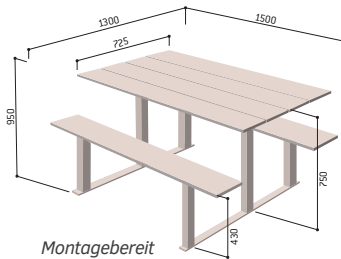

Die Produkte werden montagebereit geliefert.

DIE PRODUKTE

Eine robuste und qualitativ hochwertige Bank-Tisch Kombination die auch für Personen mit eingeschränkter Mobilität geeignet ist.



Art.-Nr. 209472



Art.-Nr. 209468

## PICKNICKTISCH LINIE SEVILLA

Ein Picknicktisch, der in einer für Menschen mit eingeschränkter Mobilität geeigneten Version (versetzte Basis für Rollstuhlfahrer) erhältlich ist und eine hochwertige Alternative zu Tischen aus Kiefernholz darstellt.

Zwei Versionen: Standard und Lange Version\*.

**Abmessungen:** Länge 2000 x Breite 1320 x Höhe 750 mm.

**Struktur:** Verzinkter Stahlguss lackiert in RAL 9005.

**Sitzflächen und Tischplatte:** Latten aus Tropenholz, 36 mm stark.

Lasur-Fertigstellung Mahagoni oder Eiche hell.

**Montage:** Auf Bodenplatten.

Tisch Sevilla in Standardversion	209468
Tisch Sevilla in längerer Version	209469

\*für Menschen mit eingeschränkter Mobilität.



■ Art.-Nr. 209469

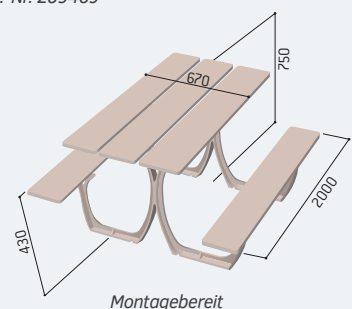

Sie wollen ein Angebot anfordern?..Klicken Sie HIER!

**STADTMOBILIAR FÜR KINDERBEREICHE**

**PICKNICKMOBILIAR  
SILAOS® JUNIOR**

Mobiliar, das perfekt auf die Größe unserer Kinder abgestimmt ist und die nötige Entspannung ermöglicht.

Zwei Versionen: Kindergarten oder Grundschule.  
Tischabmessungen: 950 x 950 mm.

Gesamtabmessungen - Version Kindergarten: 1500 x 1500 mm.

Gesamtabmessungen - Version Grundschule: 1630 x 1630 mm.

Struktur: Stahl, verzinkt und beschichtet in RAL 5010.

Sitzflächen und Tisch: Latten aus Tropenholz, 22 mm stark, mehrfarbig lackiert (RAL rot 3020, gelb 1023, grün 6018, blau 5010).

Montage: Auf Bodenplatten.

Version Kindergarten - Sitzhöhe 290 mm	208080
Version Grundschule - Sitzhöhe 390 mm	208085



■ Art.-Nr. 208085



■ Art.-Nr. 208080



Die PROCITY®-Linie für Kinderbereiche ist speziell auf die Bedürfnisse von Kindern zugeschnitten: Farben, Funktionalität und passende Abmessungen.



Art.-Nr. 207900 + 207904

**STADTMOBILIAR FÜR KINDERBEREICHE**

**BAUM-RUNDBANK  
SILAOS® JUNIOR**

Diese achteckige Bank wurde speziell als Baum-Rundbank für Kinderbereiche entwickelt. Eine freundliche Sitzmöglichkeit, die maximalen Platz bietet!

Zwei Versionen: Kindergarten oder Grundschule.

Außendurchmesser: 2000 mm.

Innendurchmesser - Version Kindergarten: 1240 mm.

Innendurchmesser - Version Grundschule: 915 mm.

Struktur: Stahlrohr 30 x 50 mm, verzinkt und beschichtet in RAL 5010.

Sitzfläche und Rückenlehne: Tropenholz mehrfarbig lackiert (RAL rot 3020, gelb 1023, grün 6018, blau 5010).

Montage: Auf Bodenplatten.

Version Kindergarten - Sitzhöhe 270 mm	299032
Version Grundschule - Sitzhöhe 390 mm	299030



■ Art.-Nr. 299030

**STADTMOBILIAR FÜR KINDERBEREICHE**

**SPIELPLATZZAUN**

Ein verspielt gestalteter Zaun, dessen Höhe die Freizeitbereiche von Kindern absichert.

Zwei Längen: 1000 oder 2500 mm.

Höhe über dem Boden: 750 mm.

Struktur: Tropenholz, 22 mm starke Holzleisten, Abmessungen 600 x 90 mm.

Türe: Länge 1000 mm, mit Scharnieren und einem Schieberiegel.

Ausführung: Mehrfarbig lackiert (RAL rot 3020, gelb 1023, grün 6018, blau 5010).

Länge 1000 mm	207900
Länge 2500 mm	207901
Türe	207904

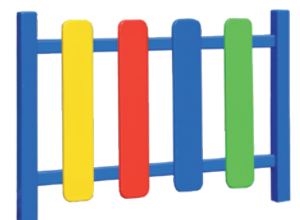

■ Art.-Nr. 207900



## STADTMOBILIAR FÜR KINDERBEREICHE SITZBANK MIT UND OHNE RÜCKENLEHNE SILAOS® JUNIOR

Die farbenfrohen und soliden Sitzmöglichkeiten sind an die Komfortbedürfnisse von Kindergarten- und Grundschulkindern angepasst und bringen mit ihren Farben eine fröhliche Note in die Umgebung.

Länge: 1500 mm.

Struktur: Stahlrohr 30 x 50 mm, verzinkt und beschichtet in RAL 5010.

Sitzfläche und Rückenlehne: Tropenholz mehrfarbig lackiert (RAL rot 3020, gelb 1023, grün 6018, blau 5010).

Montage: Auf Bodenplatten.

### Version Kindergarten - Sitzhöhe 270 mm

Sitzbank mit Rückenlehne 299002

Sitzbank ohne Rückenlehne 594040

### Version Grundschule - Sitzhöhe 390 mm

Sitzbank mit Rückenlehne 299000

Sitzbank ohne Rückenlehne 594042



■ Art.-Nr. 299000

■ Art.-Nr. 594040

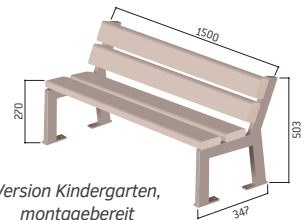

Version Kindergarten, montagebereit



Art.-Nr. 299002



Art.-Nr. 299002



Art.-Nr. 299010

## STADTMOBILIAR FÜR KINDERBEREICHE SITZBANK MORA JUNIOR MIT RÜCKENLEHNE

Eine farbenfrohe und robuste Sitzbank, die speziell für Kinder entworfen wurde.

Länge: 1500 mm.

Sitzhöhe: 270 mm.

Struktur: Stahlguss verzinkt und beschichtet in RAL 5010.

Sitzfläche und Rückenlehne: Tropenholz mehrfarbig lackiert (RAL rot 3020, gelb 1023, grün 6018, blau 5010).

Montage: Auf Bodenplatten.

Artikelnummer 299010

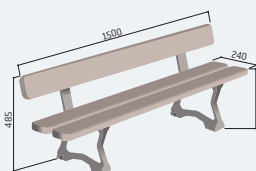

montagebereit

