

Sie können nach jedem Begriff suchen:
 1. Drücken Sie die Funktionstaste "F3"
 2. Tasten Sie den Suchbegriff ein!

LINIE PROVINCE

FAHRRADSTÄNDER PROVINCE

Der ideale Fahrradständer: Formschön, erweiterbar und funktionell.

Modul: 3 oder 6 Stellplätze, ein- oder zweiseitig.

Erweiterung: Zusatzmodul mit 6 Stellplätzen, ein- oder zweiseitig.

Struktur: Stahl, Pfosten \varnothing 76 mm, Vorderradhalterungen \varnothing 22 mm.

4 Kopfmodelle zur Auswahl: City, Agora, Kugel oder gebürsteter Edelstahl.

Ausführung: Feuerverzinkt und lackiert nach unserer Farbpalette (siehe Seite 10).

Montage: Auf Bodenplatten.



Einseitig				
Grundmodul mit 3 Stellplätzen	207365	207360	207361	207364
Grundmodul mit 6 Stellplätzen	207315	207310	207311	207314
Erweiterungsmodul mit 6 Stellplätzen	207335	207330	207331	207333
Doppelseitig				
Grundmodul mit 3 Stellplätzen	207355	207350	207351	207353
Grundmodul mit 6 Stellplätzen	207325	207320	207321	207323
Erweiterungsmodul mit 6 Stellplätzen	207345	207340	207341	207344

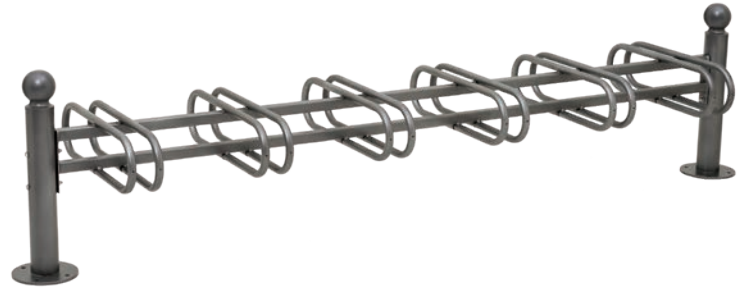

■ Art.-Nr. 207321

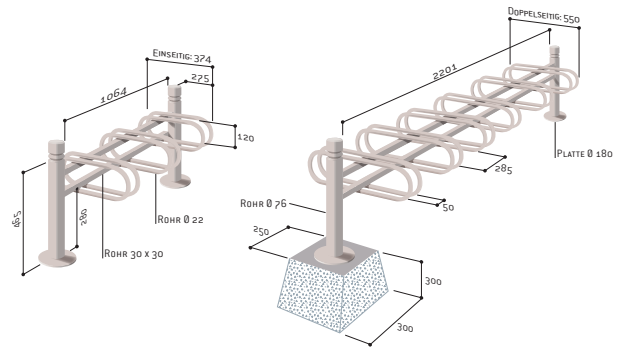

DIE + PRODUKTE

Stimmen Sie Ihre Fahrradständer mit der Auswahl an Kopfmodellen auf die anderen Elemente der Linie Province ab.



Art.-Nr. 207315 + 207335



Art.-Nr. 207311



Art.-Nr. 207313



LINIE CONVI®

**FAHRRADSTÄNDER
CONVI®**

Dank der versetzten Anordnung nimmt dieser Fahrradständer auf Fußgängerwegen 30% weniger Platz in Anspruch. Außerdem stoßen die Lenker nicht aneinander.

Modul: 3 Stellplätze, einseitig. Doppelseitige Ausführung mit zusätzlichen Vorderradhalterungen möglich.

Erweiterung: Zusatzmodul mit 3 Stellplätzen, einseitig.

Struktur: Stahl, Rahmen 70 x 70 und 40 x 40 mm, Vorderradhalterungen ø 22 mm.

Kopfmodell: Diamant-Form® aus Aluminiumguss.

Ausführung: Feuerverzinkt und lackiert nach unserer Farbpalette (siehe Seite 10).

Montage: Auf Bodenplatten.



■ Art.-Nr. 207385

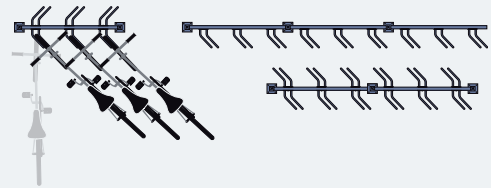

Grundmodul + 3 Vorderradhalterungen	207385
Zusatzmodul + 3 mitgelieferte Vorderradhalterungen	207386
Zusätzliche Vorderradhalterung	207387

DIE PRODUKTE

Reduzierter Platzbedarf durch versetzte Anordnung.



Art.-Nr. 207385

**FAHRRADSTÄNDER
MERCURE**

Ein einfacher und funktionaler Fahrradständer, der platzsparendes Abstellen von Fahrrädern ermöglicht.

Modul: 3 oder 6 Stellplätze, ein- oder zweiseitig.

Erweiterung: Per Zusatzmodul mit 6 Stellplätzen, ein- oder zweiseitig.

Struktur: Stahl, Pfosten ø 76 mm, Vorderradhalterungen ø 22 mm.

Kopfmodell: Aus Aluminium-Druckguss, Farbe RAL 9005.

Ausführung: Feuerverzinkter Stahl.

Montage: Auf Bodenplatten.



■ Art.-Nr. 207002

	Einseitig	Doppelseitig
3 Stellplätze	207002	207022
6 Stellplätze	207003	207023
Erweiterungsmodul mit 6 Stellplätzen	207004	207064



Art.-Nr. 207022 + 207064

FAHRRADSTÄNDER MIT VERSETZTEN PLÄTZEN OPTIMUM

NEUHEIT

Ein Fahrradständer, der das Vorderrad sicher hält und dem Fahrrad vollkommene Stabilität bietet. Die zusätzlichen Bögen ermöglichen das Zusammenschließen von Rahmen und Rad, um auch bei der Sicherheit keine Abstriche zu machen.

Modul: 6 Stellplätze.

Struktur: Stahlrohr 50 x 30 mm.

Ausführung: Feuerverzinkter Stahl oder feuerverzinkt und lackiert nach unserer Farbpalette (siehe Seite 10).

Montage: Zur freien Aufstellung oder Befestigung am Boden mittels bestehenden Bohrungen \varnothing 12 mm (Schrauben nicht inbegriffen).

Optional: Stahlrohr \varnothing 35 mm gegen Diebstahl.



■ Art.-Nr. 204735 + 204738

	Feuerverzinkt	Beschichtet
Fahrradständer Optimum - zum montieren	204737	-
Fahrradständer Optimum - bereits montiert	204734	204735
Option: zusätzliches Stahlrohr \varnothing 35 mm - zum montieren	204736	204738



Art.-Nr. 204735 + 204738

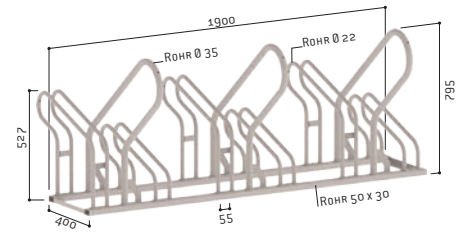

Art.-Nr. 204735 + 204738

FAHRRADSTÄNDER MIT HÖHENVERSETZTEN PLÄTZEN

Ein effizientes Design mit höhenversetzten Stellplätzen, das verhindert, dass die Lenker aneinander stoßen. Dieser Fahrradständer ist auch doppelseitig benutzbar.

Modul: 6 oder 5 Stellplätze.

Struktur: Stahlrohr 35 x 35 mm.

Ausführung: Feuerverzinkter Stahl oder feuerverzinkt und lackiert nach unserer Farbpalette (siehe Seite 10).

Montage: Zur freien Aufstellung oder Befestigung am Boden mit bestehenden Bohrungen \varnothing 10 mm (Schrauben nicht inbegriffen).



■ Art.-Nr. 204711



Art.-Nr. 204700

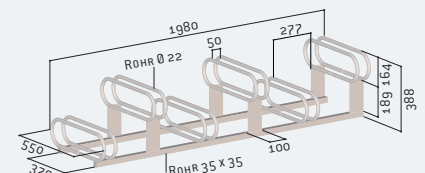

Fahrradständer feuerverzinkt, 6 Plätze	204700
Fahrradständer beschichtet, 6 Plätze	204711
Fahrradständer feuerverzinkt, 5 Plätze	204719

MODULARER FAHRRADSTÄNDER INFINITE

Ein besonders kostengünstiger Fahrradständer, der beliebig erweitert werden kann.

Modul: 3 oder 5 Stellplätze.

Erweiterung: Zusatzmodul mit 2 Stellplätzen.

Struktur: Stahlrohr 30 x 30 mm und \varnothing 16 mm.

Ausführung: Feuerverzinkter Stahl.

Montage: Zum freien Aufstellen oder Befestigung am Boden mittels Bohrungen \varnothing 13 mm auf Flachstahlstrebe (Schrauben nicht inklusive).



■ Art.-Nr. 204715

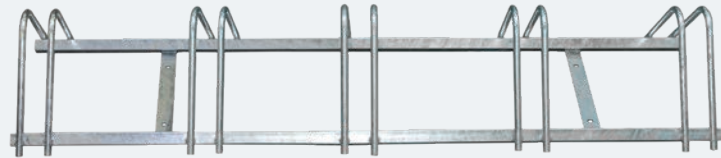

■ Art.-Nr. 204706

Grundmodul mit 3 Stellplätzen	204715
Grundmodul mit 5 Stellplätzen	204717
Erweiterungsmodul mit 2 Stellplätzen	204716



Art.-Nr. 204717

DIE PRODUKTE

Ein Fahrradständer, der nach Bedarf beliebig erweitert werden kann!

FAHRRADSTÄNDER ECO

Eine funktionelle, wirtschaftliche und einfach aufzustellende Lösung.

Modul: 5 Plätze.

Struktur: Aus feuerverzinktem Stahlblech.

Montage: Zur freien Aufstellung oder Befestigung am Boden mit bestehenden Bohrungen von \varnothing 13 mm auf Seitenplatten (Schrauben nicht inbegriffen).

Artikelnummer 204701

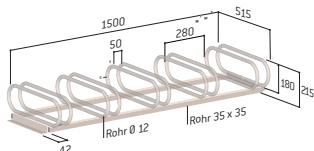

Art.-Nr. 204701

FESTE ODER VERSTELLBARE WANDKLEMMBÜGEL

Wandbefestigung durch Schrauben und Dübeln (nicht inbegriffen).

Struktur: Feuerverzinktes Stahlblech.

Montage: Für Wandmontage.

Feste Wandklemmbügel 204702

Verstellbare Wandklemmbügel 204730



Art.-Nr. 204702

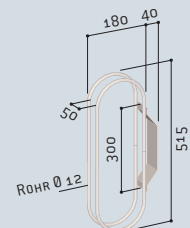

FAHRRADSTÄNDER 16 PLÄTZE

Ein Fahrradständer, um 8 Fahrräder in gegenüberstehender Anordnung abzustellen.

Modul: 16 Plätze.

Struktur: Stahl, Rahmen 30 x 30 mm und \varnothing 35 mm.

Fertigstellung: Feuerverzinkter Stahl, mit seitlicher Beschilderung, grau Procity® beschichtet.

Montage: Auf Bodenplatten mit Bohrungen \varnothing 13 mm (Schraubmaterial nicht inbegriffen).

Artikelnummer 204760

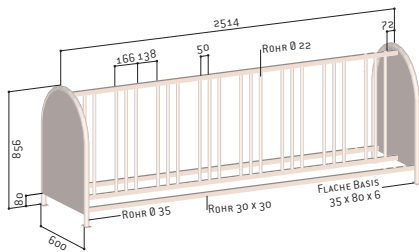

Bis zu 16 Räder können gleichzeitig geparkt werden. Besonders platzsparende Konstruktion.



Art.-Nr. 204760

LINIE PROVINCE FAHRRADBÜGEL PROVINCE

Ein praktischer und eleganter Abstellplatz für alle Zweiräder.

Gesamthöhe: 1100 mm.

Breite: 1200 mm.

Struktur: Stahlrohre \varnothing 50 und 76 mm.

4 Kopfmodelle zur Auswahl: City, Agora, Kugel oder gebürsteter Edelstahl.

Ausführung: Feuerverzinkt und lackiert nach unserer Farbpalette (siehe Seite 10).

Montage: Zum Einbetonieren.

Optional: Dekorative Abdeckfüße.

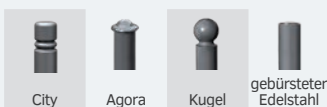

Artikelnummern	207523	207521	207522	207526
----------------	--------	--------	--------	--------

Optionaler Abdeckfuß 206108



Art.-Nr. 207523



Art.-Nr. 207522 + 206108



66 Sie wollen ein Angebot anfordern?..Klicken Sie HIER!

FAHRRADBÜGEL MILANO

NEUHEIT

Der Fahrradständer Milano bietet einen modernen und puristischen Stil. Die Version mit Hinweisschild verleiht dem Produkt eine stärkere visuelle Identität.

Höhe über Boden: 850 mm

Länge: 660 mm

Struktur: Stahlrohr 50 x 30 mm

2 Modelle zur Wahl:

- ohne Beschilderung.
- mit Beschilderung (Stahl 5 mm).

Fertigstellung: Feuerverzinkt und beschichtet in unseren Standard RAL-Farben (siehe Seite 10).

Montage: Zum Einbetonieren oder auf Bodenplatte.

	Feuerverzinkt	Beschichtet
ohne Beschilderung		
Zum Einbetonieren	204016	204017
Auf Bodenplatten	294016	294017
mit Beschilderung		
Zum Einbetonieren	204018	204019
Auf Bodenplatten	294018	294019

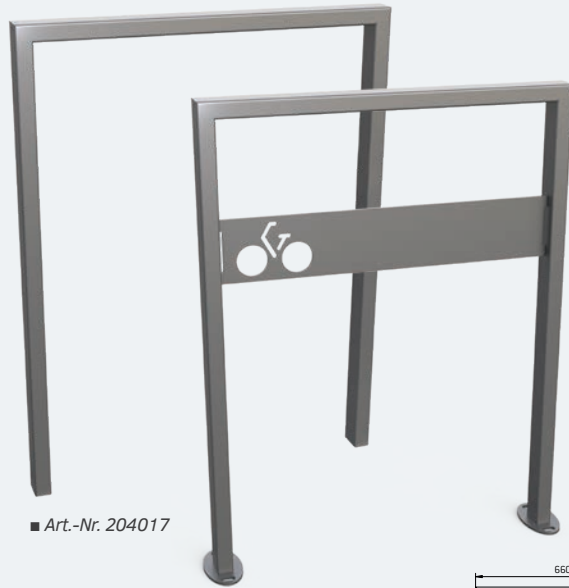

■ Art.-Nr. 204017

■ Art.-Nr. 294019

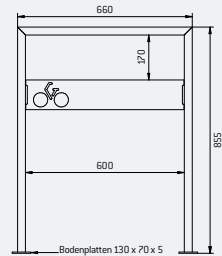

Modell mit Beschriftung auf Bodenplatten - Art.-Nr. 294018.



Art.-Nr. 294019



Art.-Nr. 306497



LINIE KUBE. FAHRRADBÜGEL KUBE.

NEUHEIT

Ein moderner Fahrradbügel, der mit oder ohne Gestaltungselement aus Holz angeboten wird. Die Struktur erleichtert die Befestigung der Fahrräder.

Abmessungen: Breite 750 x Höhe 750 mm.

Struktur: Stahl, Breite 80 mm.

Zwei Ausführungen:

- Stahl.
- Stahl und Holz: Platte aus exotischem Holz, 22 mm stark mit Lasur Eiche hell oder Mahagoni.

Ausführung: Feuerverzinkt und lackiert nach unserer Farbpalette (siehe Seite 10).

Montage: Befestigung mit Verankerungsstäben (nicht inbegriffen).

Fahrradbügel aus Stahl	306496
Fahrradbügel aus Stahl und Holz	306497



■ Art.-Nr. 306496



■ Art.-Nr. 306497

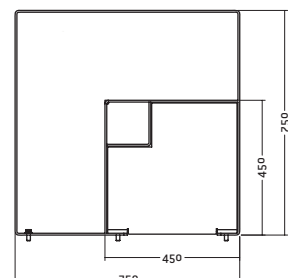

FAHRRADBÜGEL IN BÜROKLAMMERFORM Ø 50 MM

Eine wirtschaftliche und diskrete Radlehne für alle Zweiräder.

Höhe über Boden: 870 mm.

Breite: 300 mm.

Struktur: Stahlrohr Ø 50 mm.

Ausführung: Feuerverzinkter Stahl oder beschichtet nach unserer Farbpalette (siehe Seite 10).

Montage: Zum Einbetonieren auf Bodenplatten.

	Feuerverzinkt	Beschichtet	
Zum Einbetonieren	201056	201057	
Auf Bodenplatten	291056	291057	NEUHEIT



■ Art.-Nr. 201057

■ Art.-Nr. 291056



Art.-Nr. 201057



Art.-Nr. 201053 + 201051

FAHRRADBÜGEL IN BÜROKLAMMERFORM Ø 60 MM

Die universelle, platzsparende Radlehne für Gehsteige.

Höhe über Boden: 1000 mm.

Breite: 625 mm.

Struktur: Stahlrohr Ø 60 mm.

2 Modelle zur Wahl:

- ohne Beschilderung.
- mit Beschilderung (Stahl 3 mm).

Ausführung: Feuerverzinkt oder beschichtet nach unserer Farbpalette (siehe Seite 10).

Montage: Zum Einbetonieren auf Bodenplatten.

	Feuerverzinkt	Beschichtet	
ohne Beschilderung			
Zum Einbetonieren	201050	201051	
Auf Bodenplatten	291050	291051	NEUHEIT
mit Beschilderung			
Zum Einbetonieren	201052	201053	
Auf Bodenplatten	291052	291053	NEUHEIT



■ Art.-Nr. 201050

■ Art.-Nr. 291053

VERSTÄRKTER FAHRRADBÜGEL

An diesem Fahrradbügel bleiben die Schlösser in der Höhe.

Höhe über Boden: 850 mm.

Breite: 700 mm.

Struktur: Stahlrohr \varnothing 50 mm.

Ausführung: Feuerverzinkter Stahl oder beschichtet nach unserer Farbpalette (siehe Seite 10).

Montage: Zum Einbetonieren auf Bodenplatten.

	Feuerverzinkt	Beschichtet	
Zum Einbetonieren	204011	204012	
Auf Bodenplatten	294011	294012	NEUHEIT



■ Art.-Nr. 294011



Art.-Nr. 204012



Art.-Nr. 204010 + 204014

FAHRRADBÜGEL GEBOGEN MIT BESCHILDERUNG

Ein Fahrradbügel mit Beschilderung, der den Abstellbereich für Zweiräder kennzeichnet.

Höhe über Boden: 850 mm.

Breite: 700 mm.

Struktur: Stahlrohr \varnothing 50 mm.

2 Modelle zur Wahl:

- ohne Beschilderung.
- mit Beschilderung (Stahl 5 mm).

Ausführung: Feuerverzinkter Stahl oder beschichtet nach unserer Farbpalette (siehe Seite 10).

Montage: Zum Einbetonieren auf Bodenplatten.

	Feuerverzinkt	Beschichtet	
ohne Beschilderung			
Zum Einbetonieren	204009	204010	
Auf Bodenplatten	294009	294010	NEUHEIT
mit Beschilderung NEUHEIT			
Zum Einbetonieren	204013	204014	
Auf Bodenplatten	294013	294014	



■ Art.-Nr. 204009



■ Art.-Nr. 294013



Sie wollen ein Angebot anfordern?..Klicken Sie HIER! ⁶⁹

RADLEHNE LISSABON

NEUHEIT

Eine platzsparende Radlehne, die die gleichzeitige Sicherung des Rahmens und des Rads ermöglicht. Die ideale Ergänzung des Geländers mit Handlauf Lissabon.

Breite: 505 mm.

Höhe über dem Boden: 870 mm.

Struktur: Stahlrohr 80 x 40 mm.

Ausführung: Feuerverzinkter Stahl oder feuerverzinkt und beschichtet nach unserer Farbpalette (siehe Seite 10).

Montage: Zum Einbetonieren oder auf Bodenplatte.

	Feuerverzinkt	Beschichtet
Zum Einbetonieren	207545	207546
Auf Bodenplatte	297545	297546



■ Art.-Nr. 297546



■ Art.-Nr. 207545

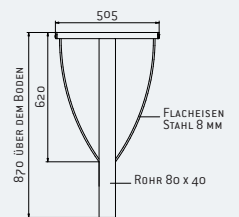

Art.-Nr. 297546



Art.-Nr. 207546

Alle unsere Fahrradständer und Anlehnbügel sind feuerverzinkt und bieten somit eine erstaunlich hohe Lebensdauer.

PROCITY

LINIE SILAOS® FAHRRADBÜGEL SILAOS®

Diese hochaktuelle Radlehne bietet einen schlichten und natürlichen Stil. Sie ermöglicht ein sicheres Anschließen der Fahrräder ohne überflüssigen Platzbedarf.

Breite: 150 mm.

Höhe über dem Boden: 960 mm.

Struktur: Stahlrohr, Kopfmodell aus PEFC-zertifiziertem Holz, Lasur Mahagoni oder Eiche hell.

Ausführung: Feuerverzinkt und lackiert nach unserer Farbpalette (siehe Seite 10).

Montage: Zum Einbetonieren.

Artikelnummer 207396



Art.-Nr. 207396

LINIE PROVINCE
FAHRRADBÜGEL
PROVINCE KLASSIK

Eine moderne Radlehne, um große und kleine Zweiräder zu befestigen.

Höhe über Boden: 1000 mm (ohne Kopf).

Breite: 675 mm.

4 Kopfmodelle zur Auswahl: City, Agora, Kugel oder gebürsteter Edelstahl.

Ausführung: Feuerverzinkt und lackiert nach unserer Farbpalette (siehe Seite 10).

Montage: Zum Einbetonieren.



Artikelnummer	207390	207391	207392	207395
---------------	--------	--------	--------	--------



■ Art.-Nr. 207392

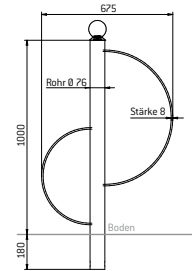

Art.-Nr. 207395



Art.-Nr. 207401

LINIE PROVINCE
FAHRRADBÜGEL
PROVINCE TRADITION

NEUHEIT

Der S-förmige Fahrradständer Province Tradition integriert sich ideal in jedes Umfeld und ermöglicht sicheres Parken für Zweiräder.

Höhe über Boden: 930 mm (ohne Kopf).

Länge: 710 mm.

4 Kopfmodelle zur Wahl: City, Agora, Kugel oder gebürsteter Edelstahl.

Ausführung: Feuerverzinkt und lackiert nach unserer Farbpalette (siehe Seite 10).

Montage: Zum Einbetonieren.

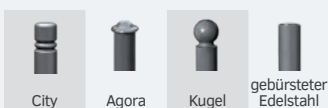

Artikelnummer	207401	207402	207403	207405
---------------	--------	--------	--------	--------



■ Art.-Nr. 207402

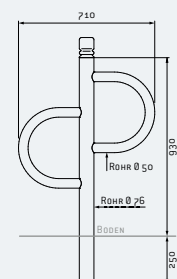

MOTORRADSTÄNDER

NEUHEIT

Ein platzsparender Ständer zur Befestigung von Motorrädern.

Länge: 1500 mm.

Höhe über dem Boden: 300 mm.

Struktur: Stahlrohr 30 x 50 mm, mit halbrunden Füßen 50 x 14 mm.

Ausführung: Feuerverzinkter Stahl oder beschichtet nach unserer Farbpalette (siehe Seite 10).

Montage: Zum Einbetonieren

	Feuerverzinkt	Beschichtet
Länge 1500 mm	204110	204111



■ Art.-Nr. 204111

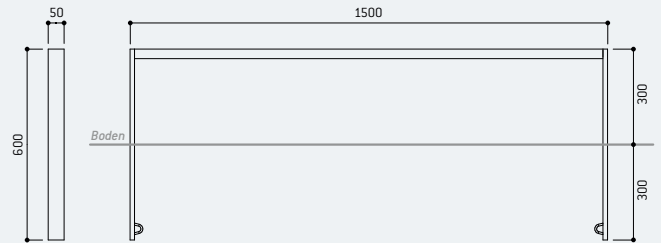
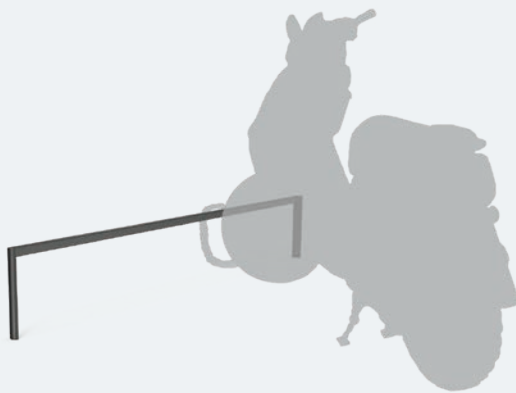

Praktisch: Ein Verschlussystem, das sich bei Kontakt mit dem Lenker verriegelt und mit einem einfachen Vorhängeschloss gesichert werden kann.

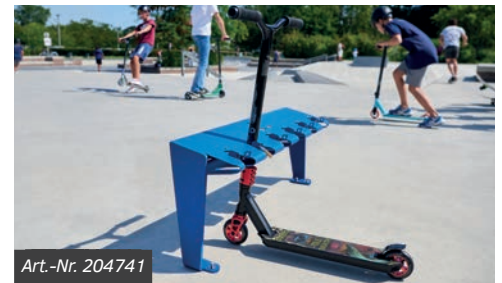
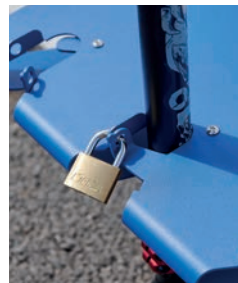

Art.-Nr. 204741

ROLLERSTÄNDER

Ein einfacher und praktischer Ständer, der Platz bietet zum gesicherten Abstellen von 6 Tretrollern.

Modul: 6 Stellplätze.

Lenkerhalterung: \varnothing 35 mm.

Abmessungen:

• Modell Wandmontage:

Höhe 111 x Länge 990 x Tiefe 239 mm

• Modell mit Füßen:

Höhe 427 x Länge 1006 x Tiefe 245 mm.

Struktur: Feuerverzinktes Stahlblech.

System: Automatische Ver- und Entriegelung des Lenkers, mit Sperrvorrichtung (Schloss nicht im Lieferumfang enthalten).

Ausführung: Feuerverzinkt und lackiert nach unserer Farbpalette (siehe Seite 10).

Montage: An der Wand 330 mm über dem Boden (unterer Teil) oder auf Bodenplatten bei der Version mit Füßen (Schraubmaterial inklusive).

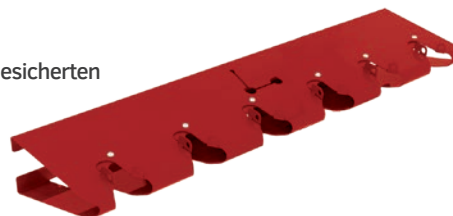

■ Art.-Nr. 204740



■ Art.-Nr. 204741

Rollerständer mit Wandmontage	204740
Rollerständer mit Füßen	204741

Nicht für alle Arten von Elektrorollern geeignet.

