

Sie können nach jedem Begriff suchen:
 1. Drücken Sie die Funktionstaste "F3"
 2. Tasten Sie den Suchbegriff ein!

LINIE PROVINCE

PFOSTEN PROVINCE

Mit seinen aus der Kollektion Province auswählbaren Köpfen ermöglicht dieser Pfosten die Erhaltung einer eleganten und harmonischen städtischen Identität.

Höhe über dem Boden: 1000 mm (ohne Kopf).

Gesamthöhe: 1180 mm (ohne Kopf).

Stahlrohr: ø 76 oder 114 mm.

Rohrstärke: 3 mm.

4 Modelle zur Auswahl: City, Agora, Kugel oder gebürsteter Edelstahl.

Kopfmodelle: Aus geschweißtem Gusseisen, bearbeitetem und geschweißtem Gusseisen, Aluminiumguss oder Edelstahl.

Ausführung: Verzinkt und beschichtet in unseren Farben zur Wahl (siehe Seite 10).

Befestigung: Durch Einbetonierung (Höhe der Verankerung 180 mm).

Ist optional dank dem Serrubloc®-System 21 herausnehmbar, siehe Seite 31.



Pfosten ø 76 mm

Höhe über dem Boden	1105 mm	1035 mm	1102 mm	1010 mm
---------------------	---------	---------	---------	---------

Artikelnummern	206320	206304	206402	206390
----------------	--------	--------	--------	--------

Pfosten ø 114 mm

Höhe über Boden	1158 mm	1052 mm	1143 mm	1010 mm
-----------------	---------	---------	---------	---------

Artikelnummern	206493	206497	206496	206391
----------------	--------	--------	--------	--------



■ Art.-Nr. 206320 ø 76 mm

■ Art.-Nr. 206304 ø 76 mm



■ Art.-Nr. 206402 ø 76 mm

■ Art.-Nr. 206390 ø 76 mm



Art.-Nr. 206402

DIE PRODUKTE

Das Kopfmodell Kugel aus Stahlguss zeichnet sich durch eine unübertroffene und vollendete Verarbeitung aus.



Art.-Nr. 206390



Art.-Nr. 206402



Art.-Nr. 206320



KREUZUNGSPFOSTEN

Ein Pfosten, der sich in seine Umgebung einfügt.

Stahlrohr: ø 60, 76, 90, 114 oder 168 mm.

Rohrstärke: 3 mm, mit einem gewölbten geschweißten Kopf.

Ausführung: Feuerverzinkter Stahl oder feuerverzinkt und beschichtet in einer unseren RAL-Farben zur Wahl (siehe Seite 9).

Befestigung: Durch Einbetonierung (Einbautiefe 180 mm).

Ist optional dank dem Serrubloc®-System 21 herausnehmbar (ausgenommen ø 60 mm oder ø 168 mm), siehe Seite 31.

		Feuerverzinkt	Feuerverzinkt und beschichtet	Verzinkt und beschichtet
Pfosten ø 60 mm	Höhe über Boden 1100 mm	204320	204330	204660
Pfosten ø 76 mm	Höhe über Boden 1000 mm	204360	204364	204661
Pfosten ø 90 mm	Höhe über Boden 1000 mm	204350	204351	204662
Pfosten ø 114 mm	Höhe über Boden 1000 mm	204391	204395	204663
Pfosten ø 168 mm	Höhe über Boden 1000 mm	204677	204678	204679



■ Art.-Nr. 204364
ø 76 mm

3 AUSFÜHRUNGEN UND 5 DURCHMESSER ZUR WAHL



ø 60 mm



ø 76 mm



ø 90 mm



ø 114 mm



ø 168 mm



Alle unsere Pfosten sind herausnehmbar.

Zubehör siehe Seite 31.



Art.-Nr. 204661



Art.-Nr. 204360

Sie wollen ein Angebot anfordern?..Klicken Sie **HIER!**²⁷

PFOSTEN MIT KETTEN

Wandeln Sie Ihre Pfosten zu Fußgänger-Leitsystemen und Zugangskontrollen um.

1. WÄHLEN SIE IHREN PFOSTEN MIT ÖSEN UND KETTEN AUS

PFOSTEN PROVINCE

	City	Agora	Kugel	gebürsteter Edelstahl
Pfosten ø 76 mm				
1 Öse	206321	206323	206410	206392
2 Ösen	206322	206325	206411	206393
Pfosten ø 114 mm				
1 Öse	206494	206522	206523	206394
2 Ösen	206495	206525	206526	206395

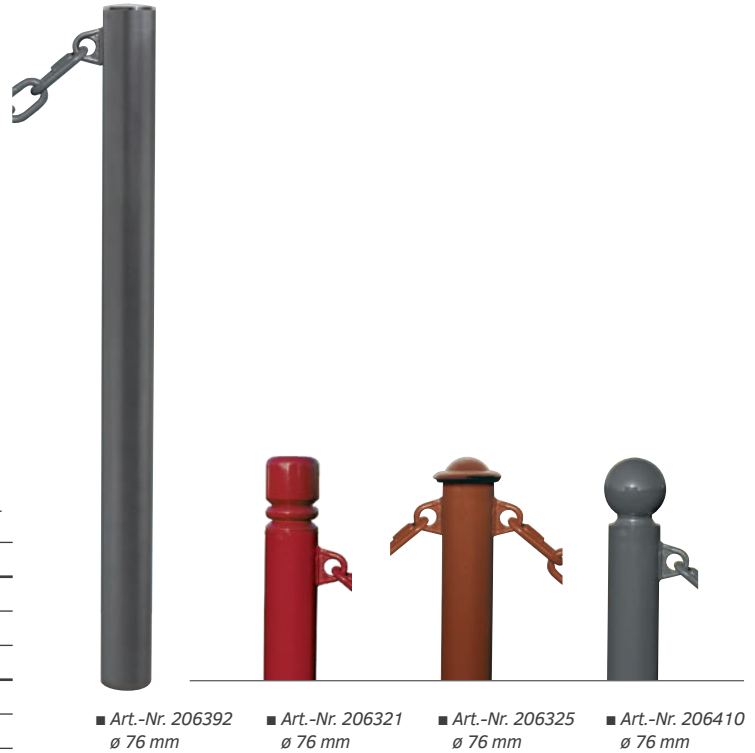

KREUZUNGSPFOSTEN

	Feuerverzinkt	Feuerverzinkt und beschichtet	Verzinkt und beschichtet
Pfosten ø 60 mm			
1 Öse	204321	204331	204665
2 Ösen	204322	204332	204666
Pfosten ø 76 mm			
1 Öse	204361	204365	204668
2 Ösen	204362	204366	204669

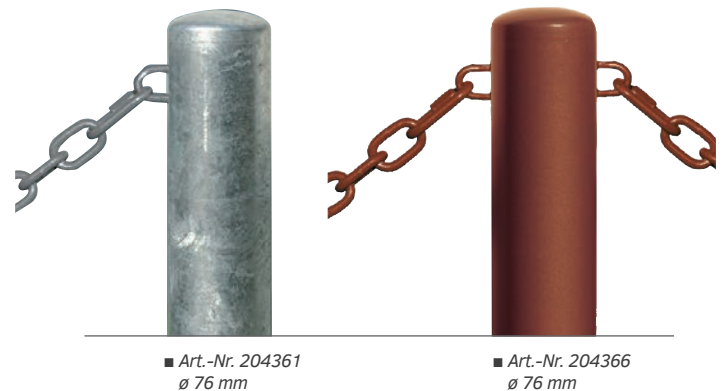

2. WÄHLEN SIE DIE ART VON KETTE, DIE ANGEBRACHT WERDEN SOLL

Innenabmessungen

Kette	Feuerverzinkt	Feuerverzinkt und beschichtet
Kette ø 12 x 24 x 78 mm	204371	204381
Kette ø 5 x 10 x 35 mm	204370	204380
Kettenglied	Verzinkt	Verzinkt und beschichtet
Kettenglied ø 12 x 24 x 80 mm	204376	204386
Kettenglied ø 5 x 13,5 x 51 mm	204375*	204385

*Fertigstellung Typ Edelstahl.



28 Sie wollen ein Angebot anfordern?..Klicken Sie HIER!

STADTPFOSTEN FÜR BESSERE WAHRNEHMUNG

NEUHEIT

Der zweifarbige Pfosten für bessere Wahrnehmung mit \varnothing 76 mm ist nun im neuen Format verfügbar.

Höhe über Boden: 900 mm.

Gesamthöhe: 1080 mm.

Stahlrohr: \varnothing 76 und 102 mm.

Kopfmodell: Gusseisen (einfarbig) oder Aluminiumguss (zweifarbige).

Fertigstellung: verzinkt und beschichtet in unseren Standard RAL-Farben (siehe Seite 10).

Montage: Zum Einbetonieren (Einbautiefe 180 mm).

Optional herausnehmbar dank Bodenhülse Serrubloc21, siehe Seite 31.

		Einfarbig	Zweifarbige
Pfosten \varnothing 76 mm	Kopfhöhe 100 mm	206731	206736
Pfosten Potelet \varnothing 102 mm	Kopfhöhe 134 mm	206734	206737



■ Art.-Nr. 206737
 \varnothing 102 mm



Art.-Nr. 206731



Art.-Nr. 206332



Alle unsere Pfosten sind herausnehmbar.
Zubehör siehe Seite 31.

LINIE CONVI® PFOSTEN CONVI®

Das innovative Design ermöglicht eine elegante Gestaltung städtischer Räume.

Höhe über Boden: 1100 mm.

Gesamthöhe: 1280 mm.

Stahlrohr: 70 x 70 mm ohne Kanten.

Kopf: Diamant-Form® aus Aluminiumguss.

Ausführung: Verzinkt und beschichtet in unseren Farben zur Wahl (siehe Seite 10).

Befestigung: Durch Einbetonierung (Einbautiefe 180 mm).

Dank der auf Seite 31 vorgestellten Bodenhülse herausnehmbar.

Artikelnummer 206332



■ Art.-Nr. 206332

PFOSTEN IN WARNFARBEN

Höhe über Boden: 1200 mm (ohne Kopf).

Gesamthöhe: 1380 mm (ohne Kopf).

Stahlrohr: ø 60, 76, 102, 114 oder 70 x 70 mm.

6 Kopfmodelle zur Wahl:

- City, Kugel, gebürsteter Edelstahl
- City, Kugel, gebürsteter Edelstahl, gewölbt oder Pfosten für bessere Wahrnehmung auf Rundpfosten.
- Convi® Diamant-Form auf Stahlrohr 70 x 70 mm.

Ausführung: verzinkt und beschichtet in unseren Farben (siehe Seite 10), zweifarbig oder Kopf aus gebürstetem Edelstahl.

Befestigung: Durch Einbetonierung (Einbautiefe 180 mm).

Dank optionaler Bodenhülse (siehe Seite 31) herausnehmbar.

PFOSTEN PROVINCE

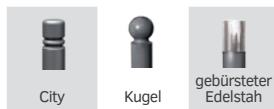

Pfosten ø 76 mm			
Höhe über Boden	1305 mm	1302 mm	1300 mm
Artikelnummer	206327	206407	206396
Pfosten ø 114 mm			
Höhe über Boden	1358 mm	1343 mm	-
Artikelnummer	206477	206487	-

PFOSTEN CONVI®



Convi®

Pfosten 70 x 70 mm	
Höhe über Boden	1300 mm
Artikelnummer	206333

KREUZUNGSPFOSTEN



Kreuzung

Pfosten ø 60 mm	
Höhe über Boden	1300 mm
Artikelnummer	206482
Pfosten ø 76 mm	
Höhe über Boden	1300 mm
Artikelnummer	206479
Pfosten ø 90 mm	
Höhe über Boden	1300 mm
Artikelnummer	206680

PFOSTEN BESSERE WAHRNEHMUNG

NEUHEIT



Pfosten ø 76 mm	
Höhe über Boden	1300 mm
Artikelnummer	206732
Pfosten ø 102 mm	
Höhe über Boden	1300 mm
Artikelnummer	206735



■ Art.-Nr. 206407 ø 76 mm

■ Art.-Nr. 206327 ø 76 mm

■ Art.-Nr. 206396 ø 76 mm



■ Art.-Nr. 206333 70 x 70 mm

■ Art.-Nr. 206479 ø 76 mm

■ Art.-Nr. 206732 ø 76 mm



Art.-Nr. 206732



Art.-Nr. 206396



Art.-Nr. 206407



SERRUBLOC® 21 BODENHÜLSE FÜR PFOSTEN

Bodenhülsen für Pfosten \varnothing 76, 90, 102 und 114 mm.

Einbautiefe der Pfosten: 180 mm.

Automatische Entwässerung: Wird direkt in die Ausgrabung gesetzt.

Einfache Instandhaltung: Sammelbehälter für Staub und Sand, kann für die komplette Wartung ausgebaut werden.

Ausführung: 100 % feuerverzinkt mit Edelstahl-Mechanismus für perfekten Korrosionsschutz.

Der nach dem Einbau sichtbare Teil ist schwarz lackiert.

Montage: Verlegungsindikator für Kettenpfosten.

Serrubloc® 21 für Pfosten \varnothing 76 mm	206557
Serrubloc® 21 für Pfosten \varnothing 90 mm	206556
Serrubloc® 21 für Pfosten \varnothing 102 mm	206553
Serrubloc® 21 für Pfosten \varnothing 114 mm	206558

NEUHEIT



■ Art.-Nr. 206558

ÖFFNUNG:

Entriegelung mit 11er-Dreikantschlüssel und Rotationsbewegung. Benutzerkomfort: Pfosten in stehender Position herausnehmbar.

SCHLIEßUNG:

Einfache Drehung des Pfostens, ohne sich zu bücken.



Öffnung



Aus Sicherheitsgründen sind die freigelegten Schlitten für unsere abnehmbaren Geländer und Pfosten geringer als 2 cm.

BODENHÜLSEN VERRIEGELBAR

Verriegelbare Bodenhülsen für Pfosten \varnothing 60, 76, 90 und 70 x 70 mm.

Automatische Entwässerung: Wird direkt in die Ausgrabung gesetzt.

„Wie einbetoniert“: Der eingesetzte Pfosten ist vollkommen stabil. Sammelbehälter für Sand und Staub.

Ausführung: Feuerverzinkter Stahl für perfekten Korrosionsschutz.

Ver- und Entriegelung: mit 11er Dreikantschlüssel.

Schwarz lackierte Abdeckung zum Schutz des Schlosses.

Bodenhülse für Pfosten \varnothing 60 mm	306510
Bodenhülse für Pfosten \varnothing 76 mm	204294
Bodenhülse für Pfosten \varnothing 90 mm	204297
Bodenhülse für Pfosten 70 x 70 mm	204295



■ Art.-Nr. 204294
 \varnothing 76 mm



■ Art.-Nr. 204295
70 x 70 mm

EINFACHE BODENHÜLSE

Einfache, nicht verriegelbare Bodenhülse für Pfosten \varnothing 60, 76, 90, 114 und 70 x 70 mm.

Ausführung: Feuerverzinkter Stahl.

Bodenhülse für Pfosten \varnothing 60 mm	204303
Bodenhülse für Pfosten \varnothing 76 mm	204304
Bodenhülse für Pfosten \varnothing 90 mm	204338
Bodenhülse für Pfosten \varnothing 114 mm	204311
Bodenhülse für Pfosten 70 x 70 mm	204317



Sie wollen ein Angebot anfordern?..Klicken Sie **HIER!**³¹

NEIGBARER PFOSTEN AMORTISCHOCK®

Ein moderner und wirksamer Pfosten, der sich unter dem Druck eines Fahrzeugs neigt und dank Gelenk in seinen ursprünglichen Zustand zurückkehrt.

Maximale Neigung: 45°.

Stahlrohr: ø 76 mm.

6 Kopfmodelle zur Auswahl: City, Agora, Kugel, gebürsteter Edelstahl, gewölbt oder Pfosten zur besseren Wahrnehmung.

Ausführung: Verzinkt und beschichtet in unseren Farben zur Wahl (siehe Seite 10).

Montage: Durch mitgelieferte Verankerungsbügel.



Art.-Nr. 206632

PFOSTEN PROVINCE

	City	Agora	Kugel	gebürsteter Edelstahl
Höhe über Boden	1105 mm	1035 mm	1102 mm	1010 mm
Artikelnummern	206632	206630	206631	206397

KREUZUNGSPFOSTEN

	Kreuzung
Höhe über Boden	1000 mm
Artikelnummern	206635

PFOSTEN BESSERE WAHRNEHMUNG

NEUHEIT

Höhe über Boden	1100 mm
Artikelnummern	206733

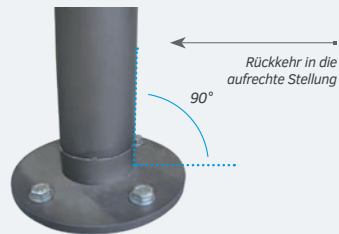

KLAPPBARER PFOSTEN SOLIBLOC®

Dieser besonders robuste, vollständig in seinem Ankerblock integrierte Klapppfosten ist die Referenz in der Zugangskontrolle. Ein einfaches und effektives Verriegelungssystem mit einem 14-mm-Dreikantschlüssel garantiert ein perfektes Standvermögen des Pfostens in aufrechter Stellung. Die automatische Abdeckung des Schlosses durch eine Schutzkappe verhindert das Eindringen von Splitt oder Laub.

Stahlrohr: ø 76.

5 Kopfmodelle zur Auswahl: City, Agora, Kugel, gebürsteter Edelstahl oder gewölbt.

Kopf: aus Stahlguss, Aluminiumguss oder Edelstahl.

Ausführung: Feuerverzinkter Stahl (gewölbt) oder feuerverzinkt und beschichtet in einer unserer RAL-Farben zur Wahl (siehe Seite 10).

Schlossvorrichtung: Feuerverzinkter Stahl, beschichtet in schwarz RAL 9005.

Montage: Integrierter Verankerungsblock.



■ Art.-Nr. 206676
ø 76 mm

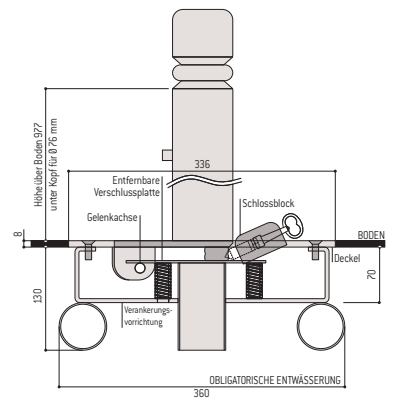

PFOSTEN PROVINCE

	City	Agora	Kugel	gebürsteter Edelstahl
Überfahrhöhe	98 mm	106 mm	105 mm	114 mm
Artikelnummern	206674	206675	206676	206398

KREUZUNGSPFOSTEN

	Feuerverzinkt	Feuerverzinkt und beschichtet
Artikelnummern - Überfahrhöhe 114 mm	206685	206689

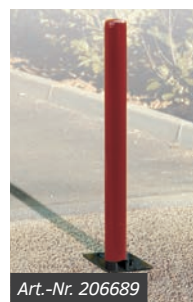

Art.-Nr. 206689



Solibloc®-System

LINIE PROVINCE

HERAUSNEHMBARER PFOSTEN PRIMABLOC®

Herausnehmbarer Pfosten mit Schlüssel, der mit einem am Pfosten hochgelegenen Zylinderschloß ausgestattet ist. Der Benutzerkomfort ist somit optimal.

Höhe über Boden: 850 mm (ohne Kopf).

Stahlrohr: ø 76 mm.

3 Pfosten zur Auswahl: City, Agora oder Kugel.

Ausführung: Verzinkt und beschichtet in unseren Farben zur Wahl (siehe Seite 10).

Montage: Durch Einbetonierung der Bodenhülse.

Verschiedenschließend, gleichschließend oder mit 11er Dreikantschloß.

	City	Agora	Kugel
3 verschiedenschließende Schlüssel	206642	206640	206641
3 gleichschließende Schlüssel	206645	206647	206665
Ein 11er Dreikantschlüssel	276642	206659	206666

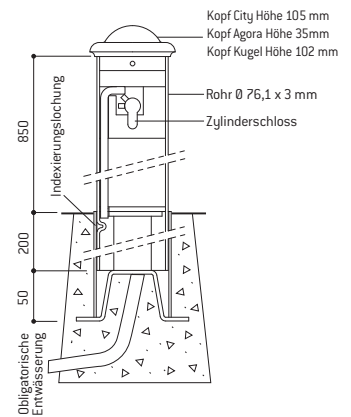

■ Art.-Nr. 206642

ÖFFNUNG:
 Entriegeln und drehen, um den Pfosten aus der Hülse zu entnehmen.

SCHLIEßUNG:
 Den Pfosten um die eigene Achse drehen, bis dieser unten in der Hülse sitzt **1**. Zum Verriegeln beenden Sie die Drehung **2**.



FEUERWEHRPFOSTEN FEST

Die weiße Farbe und die roten reflektierenden Streifen erhöhen durch bessere Sichtbarkeit die Sicherheit.

Höhe über Boden: 1000 mm.

Stahlrohr: ø 76 oder 70 x 70 mm.

Ausführung: Verzinkt und beschichtet in RAL 9010 mit 3 reflektierenden roten Streifen, die bei Dunkelheit die Sicherheit verbessern.

Montage: Durch Einbetonierung (Einbautiefe 180 mm) oder Bodenhülse (siehe Seite 31).

Pfosten ø 76 mm	204344
Pfosten 70 x 70 mm	204345



■ Art.-Nr. 204345

■ Art.-Nr. 204344

FEUERWEHRPFOSTEN KLAPPBAR

Klappbarer Pfosten: 70 x 70 mm, Blockierung durch 11er-Dreikantschloß.

Überfahrhöhe: 96 mm.

Ausführung: Verzinkt und beschichtet in RAL 9010 mit 3 reflektierenden roten Streifen.

Artikelnummer 206687

